

A

A

B

B

技术要求:

- 1.所有内容的印刷颜色均为PANTONE BLACK C;
- 2.规格为A5, 按A5规格输出菲林和印刷
- 3.该手册内的彩色图片也按黑白制作;
- 4.如供应商的排版需再加空白页, 请加在封底前。

C

C

D

D

						英文,印度文用户手册 DT8S(WQP8-3806) BEKO印度		672060	
								80G双胶纸	
标记	处数	分区	更改文件号	签名	日期	阶段标记		比例	
设计				会签		REV.	00	1:1	
认证				审批		数量			
校对				日期		1 张		第 1 张	
								佛山市顺德区美的 洗涤电器制造有限公司	

***VOLTAS* • beko**

User 's
Manual
Dishwasher

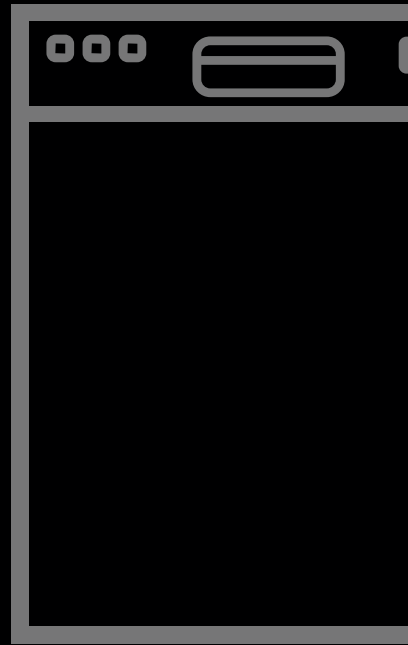

DT8S
EN|HI

A **TATA** Product

Quick operation guide

For detailed operating method read the corresponding content on the instruction manual.

Switch on the appliance	Touch the Power switch button to switch on the appliance, Open the door.
Fill the detergent dispenser	<p>Compartment A: With each wash cycle.</p> <p>Compartment B: For programmes with pre-wash only. (Follow the user instructions!)</p>
Check the rinse aid level	<p>Mechanical indicator C. Electric indicator on control panel (if provided).</p>
Check the regeneration salt level	<p>(On models with water softener system only.) Electric indicator on control panel (if provided). If there is no salt warning light in the control panel (for some models), you can estimate when to fill the salt into the softener by the number of cycles the dishwasher has run.</p>
Load the baskets	Scrape off any large amount of leftover food. Soften remnants of burnt food in pans, then load the baskets. Refer to the dishwasher loading instructions.
Select a programme	Close the door, Touch the programme button until the selected programme lights up. (See the section entitled "Operation instruction")
Running the dishwasher	Turn on the water tap and touch the Start/Pause button. The machine will start working after about 10 seconds.
<ul style="list-style-type: none"> • Changing the programme 	<ul style="list-style-type: none"> • 1. A running cycle can only be modified if it has been running for a short time. Otherwise the detergent may have already been released and the water already drained. If this is the case, the detergent dispenser must be refilled. • 2. Press the Start/Pause button ,than press the program button more than 3 seconds to cancel the running programme. • 3. Select a new programme.
<ul style="list-style-type: none"> • Add forgotten dishes in the dishwasher. 	<ul style="list-style-type: none"> • 1 Touch the start/pause button to stop the machine. • 2.Open the door. • 3.Add the forgotten dishes. • 4.Close the door, then touch the start/pause button, the dishwasher will start running again after 10 seconds.
<ul style="list-style-type: none"> • If the appliance is switched off during a wash cycle. 	<ul style="list-style-type: none"> • If the appliance is switched off during a wash cycle, when switched on again, please re-select the washing cycle and operate the dishwasher according to the original Power-on state).
Switch off the appliance	<p>When the working cycle has finished, the buzzer of the dishwasher will sound 8 times, then stop.</p> <p>Turn off the appliance using the Power button.</p> <p>Since the appliance is standing by, it will power off automatically after 30 minutes without any operation.</p>
Turn off the water tap, unload the baskets	<p>Warning: wait a few minutes (about 15 minutes) before unloading the dishwasher to avoid handling the dishes and utensils while they are still hot and more susceptible to break.</p> <p>They will also dry better.Unload the appliance, starting from the lower basket.</p>

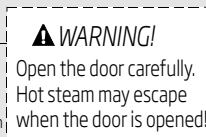
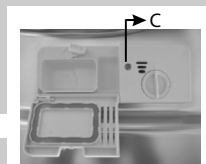



Read this Manual

Dear Customer,

- Please carefully read this manual before using the dishwasher, it will help you to use and maintain the dishwasher properly.
- Keep it to refer to it at a later date.
- Pass it on to any subsequent owner of the appliance.

This manual contains sections on safety Instructions, Operating Instructions, Installation Instructions and Troubleshooting Tips, etc.



Before Calling for Service

- To review the section on troubleshooting Tips will help you to solve some common problems by yourself.
- If you can not solve the problems by yourself, please ask for the help of professional technicians.

NOTE:

- The manufacturer, following a policy of constant development and updating of the product, may make modifications without giving prior notice.
- This user manual shall also be got from the manufacturer or responsible vendor.

CONTENTS

ENGLISH	5-32
हिन्दी	33-64

1. IMPORTANT SAFETY INFORMATION



WARNING! When using your dishwasher, follow the precautions listed below:

- This appliance is intended to be used in household
- and similar applications such as:
 - staff kitchen areas in shops, offices and other working environments;
 - farm houses;
 - by clients in hotels, motels and other residential type environments;
 - bed and breakfast type environments.
- This appliance can be used by children aged from 8 years and above and persons with reduced physical, sensory or mental capabilities or lack of experience and knowledge if they have been given supervision or instruction concerning use of the appliance in a safe way and understand the hazards involved. Children shall not play with the appliance. Cleaning and user maintenance shall not be made by children without supervision. (For EN60335-1)
- This appliance is not intended for use by persons (including children) with reduced physical, sensory or mental capabilities, or lack of experience and knowledge ,unless they have been given supervision or instruction concerning use of the appliance by a person responsible for their safety. (For IEC60335-1)
- This appliance is for indoor use only, for household use only.
- To protect against the risk of electrical shock, do not immerse the unit, cord or plug in water or other liquid.
- Please unplug before cleaning and maintenance the appliance .
- Use a soft cloth moisten with mild soap, and then use a dry cloth to wipe it again.



EARTHING INSTRUCTIONS

- This appliance must be earthed. In the event of a malfunction or breakdown, grounding will reduce the risk of an electric shock by providing a path of least resistance of electric current. This appliance is equipped with a cord having an equipment-earthing conductor and a earthing plug.
- The plug must be plugged into an appropriate outlet that is installed and earthed in accordance with all local codes and ordinances.
- Improper connection of the equipment-earthing conductor can result in the risk of an electric shock.
- Check with a qualified electrician or service representative if you are in doubt whether the appliance is properly grounded.
- Do not modify the plug provided with the appliance; If it does not fit the outlet.
- Have a proper outlet installed by a qualified electrician.
- Do not abuse, sit on, or stand on the door or dish rack of the dishwasher.
- Do not operate your dishwasher unless all enclosure panels are properly in place.
- Open the door very carefully if the dishwasher is operating, there is a risk of water squirting out.
- Do not place any heavy objects on or stand on the door when it is open. The appliance could tip forward.
- When loading items to be washed:
 - 1) Locate sharp items so that they are not likely to damage the door seal;
 - 2) Warning; Knives and other utensils with sharp points must be loaded in the basket with their points down or placed in a horizontal position.
- Check that the detergent compartment is empty after completion of the wash cycle.
- Do not wash plastic items unless they are marked dishwasher safe or the equivalent.
- For plastic items not so marked, check the manufacturer's recommendations.

- Use only detergent and rinse additives designed for an automatic dishwasher.
- Never use soap, laundry detergent, or hand washing detergent in your dishwasher.
- Children should be supervised to ensure that they do not play with the appliance.
- The door should not be left open, since this could increase the risk of tripping.
- If the supply cord is damaged, it must be replaced by the manufacturer or its service agent or a similarly qualified person in order to avoid a hazard.
- During installation, the power supply must not be excessively or dangerously bent or flattened.
- Do not tamper with controls.
- The appliance is to be connected to the water mains using new hose sets and that old hose-sets should not be reused.
- The maximum number of place settings to be washed is 8.
- The maximum permissible inlet water pressure is 1MPa.
- The minimum permissible inlet water pressure is 0.04MPa.

Safety and Environment Instructions

This product complies with : India Gezztte : G.SR.261(E) 22/3/2018 / G.S.R.1349(E)30/11/2017 - E Waste regulations And wide Environment protection act 1986/29.



This product complies with EU WEEE Directive (2012/19/EU). This product bears a classification symbol for waste electrical and electronic equipment (WEEE). This product has been manufactured with high quality parts and materials which can be reused and are suitable for recycling. Do not dispose of the waste product with normal domestic and other wastes at the end of its service life. Take it to the collection center for the recycling of electrical and electronic equipment. Please consult your local authorities to learn about these collection centers.

Package information

Packaging materials of the product are manufactured from recyclable materials in accordance with our National Environment Regulations. Do not dispose of the packaging materials together with the domestic or other wastes. Take them to the packaging material collection points designated by the local authorities.

Technical specifications

C E Compliance to standards and test data / EC declaration of conformity
This product complies with the following EU directives; Development production and sales stages of this product comply with the safely rules included in all pertaining European Community regulations.

Power input	220-240 V, 50 Hz (see rating label)
Total power consumption	1380-1620W (see rating label)
Heater power consumption	1400W
Total current (depends on the model)	6.8A-7.4A
Drain pump power consumption	30 W (see rating label)
Water pressure	0.04-1.00MPa



Technical specifications may be changed without prior notice to improve the quality of the product



Figures in this manual are schematic and may not match the product exactly.



Values stated on the markings of the product or in the printed documents accompanying the product are obtained in the laboratory on basis of the relevant standards. Depending on operational and environmental conditions of the product these values may vary.

3. Operation Instruction

⚠ IMPORTANT To get the best performance from your dishwasher, read all operating instructions before using it for the first time.

Control Panel

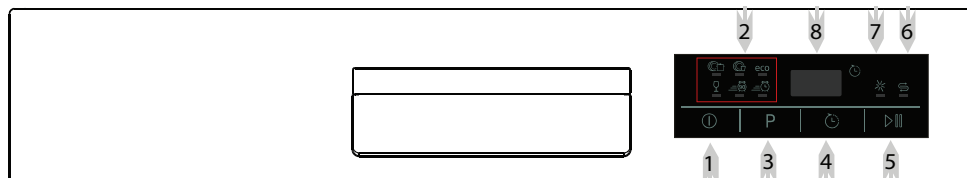

- 1** Power Button: To turn on/off the power supply.
- 2** Program indicator light:
☑ -Intensive Ⓒ -Normal eco -ECO
☑ -Glass Ⓓ -90min Ⓔ -Rapid
- 3** Program Selector: Press the button to select wash cycles
- 4** Delay Button : To press the button to delay.
- 5** Start/Pause Button: Press this button to start or pause the dishwasher.
- 6** Salt Warning Light: To be on when the softener needs to be refilled.
- 7** Rinse Aid Warning Light: To be on when the rinse aid dispenser needs to be refilled.
- 8** Display screen: to show the reminding time and the state(running state, delay time etc).

Dishwasher Features

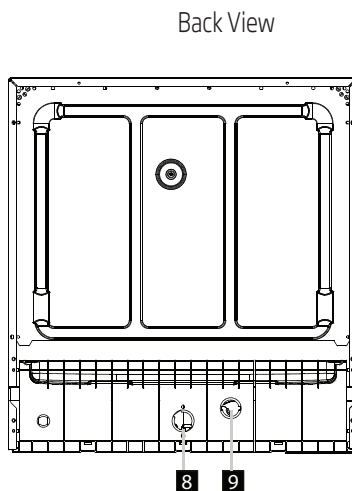
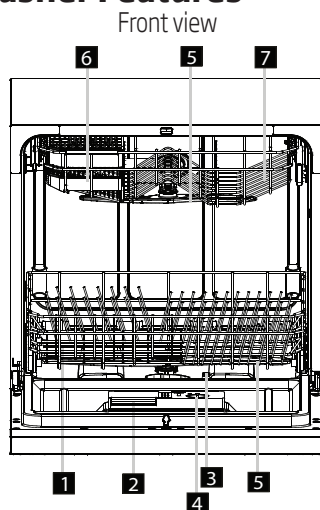

- | | | | | |
|------------------------------|------------------------------|---------------------|-------------------------------|-------------------------------|
| 1 Salt Container | 3 Filter assembly | 5 Spray Arms | 7 Basket | 9 Drain pipe connector |
| 2 Detergent Dispenser | 4 Rinse Aid Dispenser | 6 Cup Shelf | 8 Inlet pipe connector | |

4. Prior using for the first time

⚠ NOTE: If your model have no water softener, you may skip this section.

A. Loading the Salt Into the Softener

Always use salt intended for use with dishwasher.

The salt container is located beneath the basket and should be filled as follows:
Attention!

- Only use salt specifically designed for use in dishwashers! All other types of salt not specifically designed for use in a dishwasher, especially table salt, will damage the water softener, in case of damages caused by the use of unsuitable salt the manufacturer does not give any warranty nor is liable for any caused damages.
- Only fill with salt just before starting one of the complete washing programmes. This will prevent any grains of salt or salty water, which may have been split, remaining of the bottom of the machine for any period of time, which may cause corrosion.

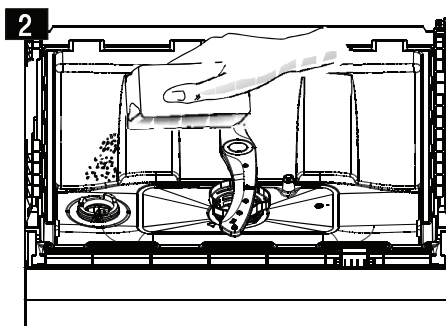
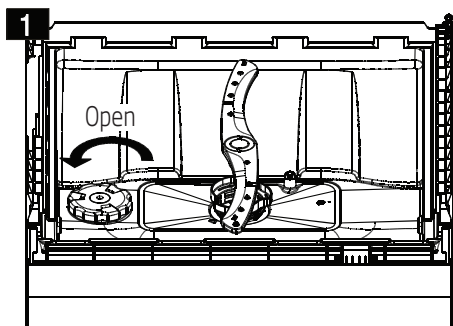

- Remove the basket and then unscrew and remove the cap from the salt container. **1**
- Before first wash, add lit. of water in the salt container of your machine.
- Place the end of the funnel (supplied) into the hole and introduce about 1kg of salt. It is normal for a small amount of water to come out of the salt container. **2**
- After filling the container, screw the cap tightly back clockwise.
- Usually, the salt warning light will be cease to be illuminated within 2-6 days after the salt container has been filled with salt.
- Immediately after filling the salt into the salt container, a washing programme should be started (**Suggest choose rapid programme**). Otherwise filter system, pump or other important parts of the machine may be damaged by salty water. It is out of warranty.

⚠ NOTE:

1 The salt container must only be refilled when the salt warning light in the control panel comes on. Depending on how fully the salt dissolves, the salt warning light may still be on even though the salt container is filled.

If there is no salt warning light in the control panel (For some Models), you can judge when to load the salt into the softener by the cycles that the dishwasher had run.

2. If there are spills of the salt, a soak or a rapid program should be run to remove the excess salt.

Adjusting Salt Consumption

Step 1: Enter the status of salt adjustment

Close the door, within 60 seconds after power on, Touch Start/Pause button and hold for 5 seconds, the machine will enter setting mode.

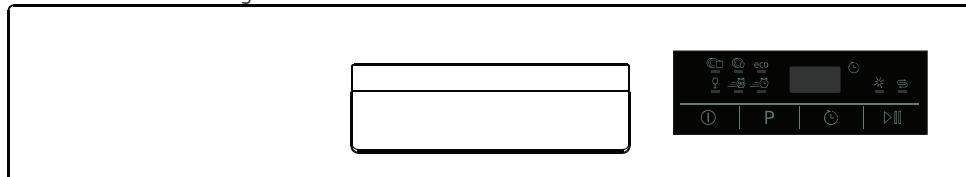

Step 2: select a certain level of salt consumption

Touch the Start/pause button to select the proper set according to your local environment, the sets will change in the following sequence: H1->H2->H3->H4->H5->H6;

Step 3: Exit the status of salt adjustment

Without any operation in five seconds, the machine will exit from set mode, the machine is into standby status.

There are 6 levels of salt consumption in all It is recommended to select the level according to below table:

Water Hardness level		Setting on the water softener	Digital display stalls
°dH ¹⁾	mmol/l ²⁾		
0-5	0-0.9	1	H1
6-11	1.0-2.0	2	H2
12-17	2.1-3.0	3	H3
18-22	3.1-4.0	4*	H4
23-34	4.1-6.1	5	H5
35-45	6.2-8.0	6	H6

Note:

1) German degree of measurement for the water hardness

2) millimol, international unit for water hardness

*) factory setting

Contact your local water board for information on the hardness of your water supply.

B. Fill the Rinse Aid Dispenser

Rinse Aid Dispenser

The rinse aid is released during the final rinse to prevent water from forming droplets on your dishes. That can leave spots and streaks. It also improves drying by allowing water to sheet off the dishes. Your dishwasher is designed to use liquid rinse aids. The rinse aid dispenser is located inside the door next to the detergent dispenser. To fill the dispenser, open the cap and pour the rinse aid into the dispenser until the level indicator turns completely black. The volume of the rinse aid container is about 110ml.

Function of Rinse Aid

Rinse aid is automatically added during the last rinse, ensuring thorough rinsing, and spot and streak free drying.

Function of Rinse Aid

Rinse aid is automatically added during the last rinse, ensuring thorough rinsing, and spot and streak free drying.

Attention!

Only use branded rinse aid for dishwasher. Never fill the rinse aid dispenser with any other substances (e.g. Dishwasher cleaning agent, liquid detergent). This would damage the appliance.

When to Refill the Rinse Aid Dispenser

If there is no rinse-aid warning light in the control panel, you can judge the amount of rinse-aid by the color of the optical level indicator "C" located next to the cap. When the rinse-aid container is full, the whole indicator will be dark. As the rinse-aid diminishes, the size of the dark dot decreases. You should never let the rinse aid get below 1/4 full.

As the rinse aid diminishes, the size of the black dot on the rinse aid level indicator changes, as illustrated below.

- Full
- 3/4 full
- 1/2 full
- 1/4 full - Should refill to eliminate spotting
- Empty

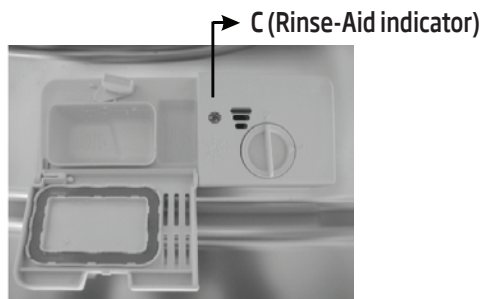

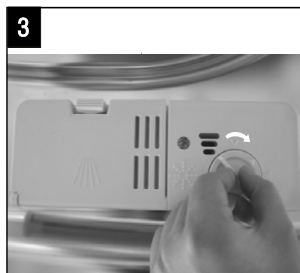
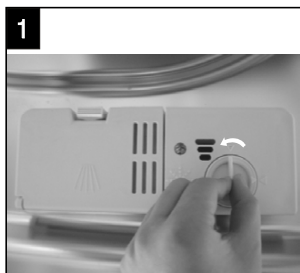

- 1** To open the dispenser, turn the cap to the "open" (left) arrow and lift it out.
- 2** Pour the rinse aid into the dispenser, being careful not to overfill.
- 3** Replace the cap by inserting it aligned with "open" arrow and turning it to the closed (right) arrow.

⚠ NOTE: Clean up any rinse aid split during filling with an absorbent cloth to avoid excessive foaming during the next wash. Don't forget to replace the cap before you close dishwasher door.

Adjusting Rinse Aid Dispenser

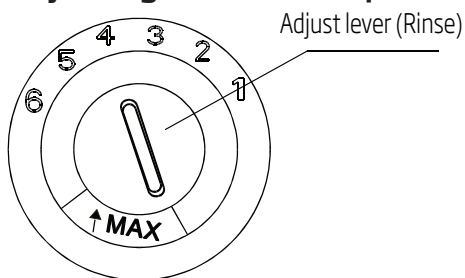

The rinse aid dispenser has six or four settings. Always start with the dispenser set on "4". If spots and poor drying are problems, increase the amount of rinse aid dispensed by removing the dispenser lid and rotating the dial to "5". If the dishes still are not drying properly or are spotted, adjust the dial to the next higher number until your dishes are spot-free. The recommended setting is "4". (Factory value is "4".)

⚠ NOTE: Increase the dose if there are drops of water or lime spots on the dishes after washing. Reduce it if there are sticky whitish stains on your dishes or a bluish film on glassware or knife blades.

C. Function of Detergent

Detergents with its chemical ingredients are necessary to remove dirt, crush dirt and transport it out of the dishwasher. Most of commercial quality detergents are suitable for this purpose.

Normally new pulverised detergent is without phosphate. The water softener function of phosphate is not given. In this case we recommend to fill salt in the salt container even when the hardness of water is only 6°dH. If detergents without phosphate were used in case of hard water often white spots appear at dishes and glasses. In this case please add more detergent to reach better results. Detergents without chlorine do only bleach a little. Strong and coloured spots will not removed completely. In this case please choose a programme with higher Temperature.

Concentrated Detergent

Based on their chemical composition, dishwasher can be split in two basic types:

- conventional, alkaline detergents with caustic components
- low alkaline concentrated detergents with natural enzymes

Detergent Tablets

Detergent tablets of different brands dissolve at different speeds. For this reason some detergent tablets cannot dissolve and develop their full cleaning power during short programmes. Therefore please use long programmes when using detergent tablets, to ensure the complete removal of detergent residuals.

⚠ NOTE: Detergent tablets are only for the models with 3 in 1 function or 3 in 1 program.

Detergent Dispenser

The dispenser must be refilled before the start of each wash cycle following the instructions provided in the Wash Cycle Table. Your dishwasher uses less detergent and rinse aid than conventional dishwasher. Generally, only one tablespoon of detergent is needed for a normal wash load. Also, more heavily soiled items need more detergent. Always add the detergent just before starting the dishwasher, otherwise it could get damp and will not dissolve properly.

Amount of Detergent to Use

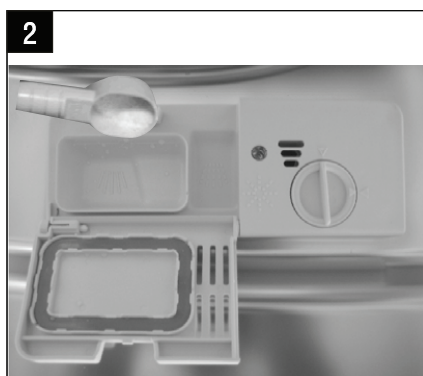
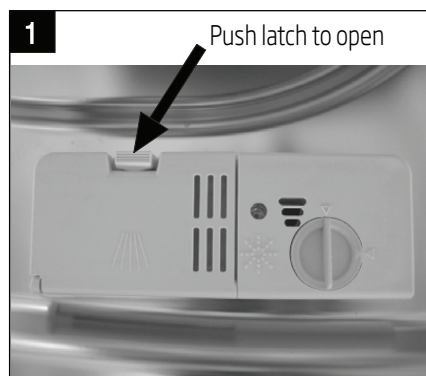

⚠ NOTE:

- If the lid is closed: press release button. The lid springs open.
- Always add the detergent just before starting each wash cycle.
- Only use branded detergent aid for dishwasher.

⚠ WARNING:

Dishwasher detergent is corrosive!
Take care to keep it out of reach of children.

Proper Use of Detergent

Use only detergent specifically made for use in dishwashers. Keep your detergent fresh and dry.

Don't put powder detergent into the dispenser until you're ready to wash dishes.

Fill in detergent

Fill the detergent dispenser with detergent. The marking indicates the dosing levels, as illustrated on right:

A The place of main wash cycle detergent placed.

B The place of pre-wash cycle detergent placed.

Please observe the manufacturers dosing and storage Recommendations as stated on the detergent packaging.

Close the lid and press until it locks in place.

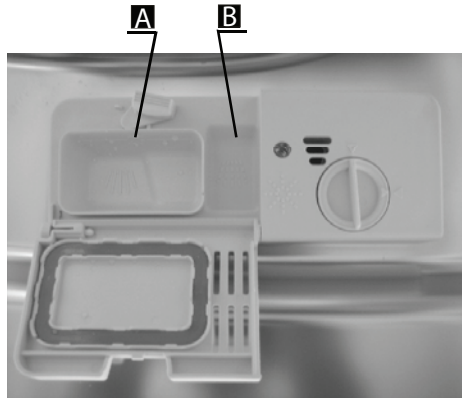

If the dishes are heavily soiled, place an additional detergent dose in the pre-wash detergent chamber. This detergent will take effect during the pre-wash phase.

⚠ NOTE:

- You find information about the amount of detergent for the single programme on the last page.
- Please aware, that according to the level soiling and the specific hardness of water differences a re possible.
- Please observe the manufacturer's recommendations on the detergent packaging.

5. Loading the Dishwasher Baskets

Recommendation

- Consider buying utensils which are identified as dishwasher-proof.
- Use a mild detergent that is described as 'kind of dishes'. If necessary, seek further information from detergent manufacturers.
- For particular items, select a programme with as low a temperature.
- To prevent damage, do not take glass and cutlery out of the dishwasher immediately after the programme has ended.

For washing in the dishwasher the following cutlery/dishes

Are not suitable

- Cutlery with wooden, horn china or mother-of-pearl handles
- Plastic items that are not heat resistant
- Older cutlery with glued parts that is not temperature resistant
- Bonded cutlery items or dishes
- Pewter or copper items
- Crystal glass
- Steel items subject to rusting
- Wooden platters
- Items made from synthetic fibres

Are of limited suitability

- Some types of glasses can become dull after a large number of washes
- Silver and aluminium parts have a tendency to discolour during washing
- Glazed patterns may fade if machine washed frequently

Attention before or after loading the Dishwasher Baskets

For best performance of the dishwasher, follow these loading guidelines.

Features and appearance of baskets and cutlery baskets may vary from your model.)
Scrape off any large amounts of leftover food. Soften remnants of burnt food in pans

It is not necessary to rinse the dishes under running water.

Place objects in the dishwasher in following way:

1. Items such as cups, glasses, pots/pans, etc. are face down.
2. Curved items, or those with recesses, should be loaded at a slant so that water can run off.
3. All utensils are stacked securely and can not tip over.
4. All utensils are placed in the way that the spray arms can rotate freely during washing.

NOTE:

- Load hollow items such as cups, glasses, pans etc. With the opening downwards so that water cannot collect in the container or a deep base.
- Dishes and items of cutlery must not lie inside one another, or cover each other.
- To avoid damage to glasses, they must not touch.
- Load large items which are most difficult to clean into the basket.
- Long bladed knives stored in an upright position are a potential hazard!
- Long and/or sharp items of cutlery such as carving knives must be positioned horizontally in the basket.
- Please do not overload your dishwasher. This is important for good results and for reasonable energy consume.

Loading the baskets according to En50242:





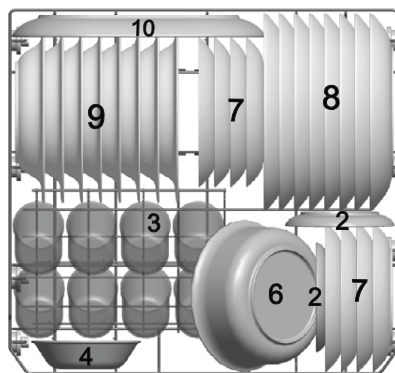
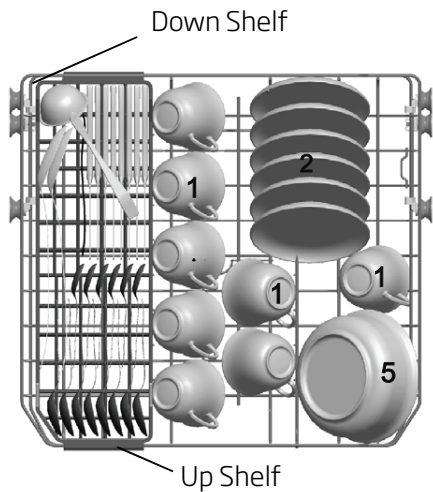

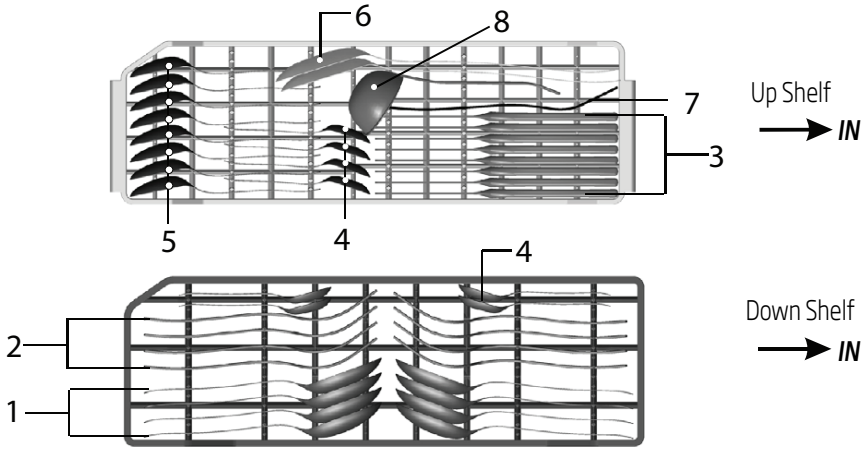

1.Upper basket:

2.Lower basket:



Note: Please place the light flat wares on the up shelf. The total weight is less than 2kg.



1 Soupspoons		5 Dessert spoons	
2 Forks		6 Serving spoons	
3 Knives		7 Serving forks	
4 Teaspoons		8 Gravy ladles	

Information for comparability tests in accordance with EN 50242
Capacity: 8 place settings
Programme: ECO

Rinse aid setting: 6

Softener setting: H4



⚠ WARNING!





- Do not let any item extend through bottom.
- Always load sharp utensils with the sharp point down!

For personal safety and a top quality clean, place the silverware in the basket:

- They do not nest together.
- Place silverware with handles-down.
- But place knives and other potentially dangerous utensils handles-up.

6. Starting a washing programme

Wash Cycle Table

Program	Cycle Selection Information	Description of Cycle	Detergent pre/main	Running time(min)	Energy (Kwh)	Water (l)	Rinse Aid
 Intensive	For heaviest soiled crockery, and normally soiled pots» pans, dishes etc with dried on soiling.	Pre-wash(50°C) Wash (65 °C) Rinse Rinse Rinse (70 °C) Drying	4/20g (Or 1 piece,	160	1.25	12.5	★
 Normal	For normally soiled loads, such as pots, plates, glasses and lightly soiled pans.	Pre - wash (45 °C) Wash (60 °C) Rinse Rinse (68 °C) Drying	4/20g	150	1.05	12.5	★
eco ECO (*EN 50242)	This is standard programme, it is suitable to clean normally soiled tableware and it is the most efficient programme in terms of its combined energy and water consumption for that type of tableware.	P re-wash Wash (45 °C) Rinse (65 °C) Drying	4/20g	185	0.72	8	★
 Glass	For lightly soiled loads, such as glasses, crystal and fine china.	Pre-wash Wash (45 °C) Rinse Rinse (60 °C) Drying	4/20g	95	0.7	10.5	★
 90 min	For lightly soiled crockery and glass.	W a s h (5 5 ° C) W a s h (6 5 ° C) Rinse(68 °C) Drying	24g	90	1.15	11	★
 Rapid	Ashorter wash for lightly soiled loads and quick wash.	Wash (45 °C) Rinse Rinse (55 °C)	15g	35	0.52	7	

NOTE:

*EN 50242: This programme is the test cycle. The information for comparability test in accordance with EN 50242, as follows:

- Capacity: 8 settings
- Rinse aid setting: 6

- The power consumption of off-mode is 0.45W
left-on mode is 0.49W

Turning On the Appliance

Starting a wash cycle...

Draw out the basket (see the section entitled "Loading the Dishwasher").

Pour in the detergent (see the section entitled "Salt, Detergent and Rinse Aid").

Insert the plug into the socket. The power supply is 220-240 VAC 50 HZ, the specification of the socket is 10A250 VAC.

Make sure that the water supply is turned on to full pressure.

Press the program button, the wash program will be changed as follows: ECO- > Glass- > 90 min- > Rapid- > Intensive- > Normal;

If a program is selected, the response light will light. Then touch the Start/Pause button, the dishwasher begins to start.

NOTE:

When you touch the Start/Pause button to pause during washing, the program light will stop blinking and the dishwasher will moog every minute unless you touch the Start/Pause button to start.

Change the Programme...

Premise: You can modify the washing program, When the dishwasher just runs for a short time. Otherwise, the detergent may have already been released, and the appliance may have already drained the wash water. If this is the case, the detergent dispenser must be refilled (see the section entitled "Loading the Detergent").

Touch Start/Pause Button to pause the machine when the door is closed, Touch Program Button more than three seconds the machine will be in stand by state, then you can change the program to the desired cycle setting (see the section entitled "Starting a wash cycle...").

NOTE: If you open the door during washing, the machine will pause. When you close the door, the machine will keep on working after 10 seconds.

The program lights show the state of the dishwasher:

- a) One of the program lights on stand by or pause
- b) One of the program lights blinking run

 NOTE: If you open the door when washing, the machine will pause. When you close the door, the machine will keep on working after 10 seconds.

Your model has broken remember function, the machine will go on to finish the selected program after the power cut.

Forget to Add a Dish?

A forgotten dish can be added any time before the detergent cup opens.

- 1** Touch the Start/Pause button
- 2** Open the door a little to stop the washing.
- 3** After the spray arms stop working, you can open the door completely.
- 4** Add forgotten dishes.
- 5** Close the door
- 6** Touch the Start/Pause button, the dishwasher will run after 10 seconds.

At the end of the Wash Cycle

When the working cycle has finished, the buzzer of dishwasher will sound 8 seconds, then stop. Turn off the appliance using the ON/OFF button, shut off the water supply and open the door of the dishwasher. Wait a few minutes before unloading the dishwasher to avoid handling the dishes and utensils while they are still hot and more susceptible to breakage. They will also dry better.

■ Switch Off the Dishwasher

1. Switch off the dishwasher by pressing the ON/OFF button.
2. Turn off the water tap!

■ Open the door carefully.

Hot dishes are sensitive to knocks. The dishes should therefore be allowed to cool down around 15 minutes before removing from the appliance.

Open the dishwasher's door, leave it ajar and wait a few minutes before removing the dishes. In this way they will be cooler and the drying will be improved.

■ Unloading the dishwasher

It is normal that the dishwasher is wet inside.

⚠ WARNING!

It is dangerous to open the door when washing, because the hot water may scald you.

7. Maintenance and Cleaning

Filtering System

The filter prevent larger remnants of food or other objects from getting inside the pump.

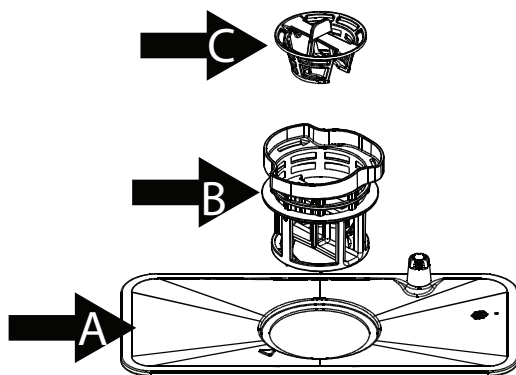

The filter system consists of a coarse filter, a flat (Main filter) and a micro filter (fine filter).

Main filter **A**

Food and soil particles trapped by this filter are pulverized by a special jet on the spray arm and washed down to drain.

Fine filter **B**

This filter holds soil and food residue in the sump area and prevents it from being deposited on the dishes during wash cycle.

Coarse filter **C**

Larger items, such as pieces of bone or glass, that could block the drain are trapped in the

coarse filter. To remove the items caught by the filter, gently squeeze the tap on the top of this filter and lift out.

Filter assembly

The filter efficiently removes food particles from the wash water, allowing it to be re-cyclated during the cycle. For best performance and results, the filter assembly must be regularly. For this reason, it is a good idea to remove the larger food particles trapping in the filter after each wash cycle by rinsing the filter and cup under running water. To remove the filter assembly, pull on the cup handle in the upward direction.



WARNING! Never run the dishwasher without the filters in place.

The dishwasher must never be used without the filters.

Improper replacement of the filter may reduce the performance level of the appliance and damage dishes and utensils.

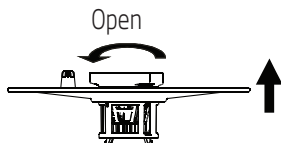

Step1: contrarotate the filter assembly(A,B and C), then lift it all up.

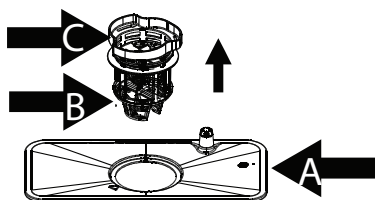

Step2: lift B and C up from A;

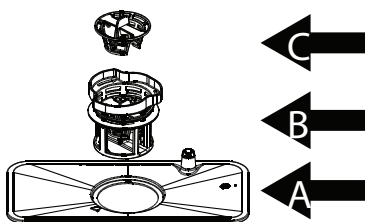

The End.

NOTE: If do it from step1 to step 3, the filter system will be removed; while if do it from Step 3 to Step 1, the filter system will be installed.

Remarks:

- Inspect the filters for blocking every time the dishwasher has been used.
- By unscrewing the coarse filter you can remove the filter system. Remove any food remnants and clean the filters under running water.

NOTE: The entire filter assembly should be cleaned once a week.

Cleaning The Filter

To clean the coarse filter and the fine filter, use a cleaning brush. Reassemble the filter parts as shown in the figures in the last page and reinsert the entire assembly in the dishwasher, positioning in its seat and pressing downward.



WARNING! When cleaning the filters, don't knock on them. Otherwise, the filters could be contorted and the performance of dishwasher could be debased.

Caring for the Dishwasher

The control panel can be cleaned by using a lightly dampened cloth and dry thoroughly.

The exterior use a good appliance polish wax.

Never use sharp objects, scouring pads or harsh cleaners on any part of the dishwasher.

Cleaning The Door

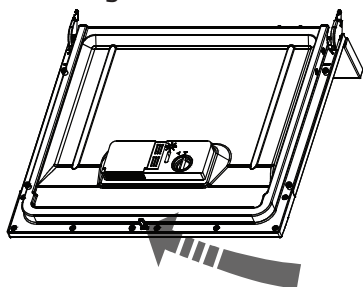

To clean the edge around the door, you should use only a soft warm, damp cloth. To avoid penetration of water into the door lock and electrical components, do not use a spray cleaner of any kind.



WARNING!

- Never use a spray cleaner to clean the door panel as it may damage the door lock and electrical components.
- Abrasive agent or some paper towel should not be used because of the risk of scratching or leaving spots on the stainless steel surface.

Protect Against Freezing

please take frost protection measures on dishwasher in winter. Each time after washing cycles, please operate as follows:

1. Cut off electrical power to the dishwasher.
2. Turn off the water supply and disconnect the water inlet pipe from the water valve.
3. Drain water from the inlet pipe and water valve. (Use a pan to catch the water)
4. Reconnect the water inlet pipe to the water valve.
5. Remove the filter at the bottom of the tub and use a sponge to use up water in sump.

NOTE: If your dishwasher cannot work because of the ice, please contact professional service persons.

Cleaning the Spray Arms

It is necessary to clean the spray arms regularly for hard water chemicals will clog the spray arm jets and bearings.

To remove the upper spray arm, hold the nut, rotate the arm clockwise to remove it.

To remove the lower spray arm, pull out the spray arm upward.

Wash the arms in soapy and warm water and use a soft brush to clean the jets. Replace them after rinsing them thoroughly.

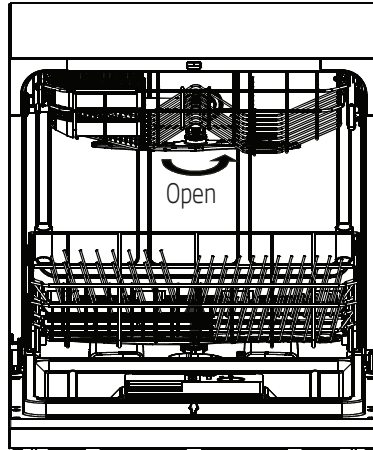

How to Keep Your Dishwasher in Shape

■ After Every Wash

After every wash, turn off the water supply to the appliance and leave the door slightly open so that moisture and odors are not trapped inside.

■ Remove the Plug

Before cleaning or performing maintenance, always remove the plug from the socket.

■ No Solvents or Abrasive Cleaning

To clean the exterior and rubber parts of the dishwasher, do not use solvents or abrasive cleaning products.

Only use a cloth with warm soapy water.

To remove spots or stains from the surface of the interior, use a cloth dampened with water with a little vinegar, or a cleaning product made specifically for dishwashers.

When it is not in need for a long time

It is recommended that you run a wash cycle with the dishwasher empty and then remove the plug from the socket, turn off the water supply and leave the door of the appliance slightly open. This will help the door seals to last longer and prevent odors from forming within the appliance.

■ Moving the Appliance



If the appliance must be moved, try to keep it in the vertical position. If absolutely necessary, it can be positioned on its back.

■ Seals

One of the factors that cause odors to form in the dishwasher is food that remains trapped in the seals. Periodic cleaning with a damp sponge will prevent this from occurring.

8. Installation instruction

 **Attention:** The installation of the pipes and electrical equipments should be done by professionals.

 Warning:	
	Electrical Shock Hazard Disconnect electrical power before installing dishwasher. Failure to do so can result in death or electrical shock.

Installation preparation

The installation position of dishwasher should be near the existing inlet and drain hoses and power cord. One side of the cabinet sink should be chosen to facilitate the connection of drain hoses of the dishwasher.

Positioning the Appliance

Position the appliance on a table or similar support. The back should rest against the wall behind it, and the sides, along the adjacent cabinets or wall. The dishwasher is equipped with water supply and drain hoses that can be positioned to the right or the left to facilitate proper installation.

About Power Connection

	WARNING! For personal safety: <ul style="list-style-type: none">■ Do not use an extension cord or an adapter plug with this appliance.■ Do not, under any circumstances, cut or remove the earthing■ Connection from the power cord.
--	--

Electrical Requirements

Please look at the rating label to know the rating voltage and connect the dishwasher to the appropriate power supply. Use the required fuse 10 amp, time delay fuse or circuit breaker recommended and provide separate circuit serving only this appliance.

Electrical Connection

Ensure the voltage and frequency of the power being corresponds to those on the rating plate. Only insert the plug into an electrical socket which is earthed properly. If the electrical socket to which the appliance must be connected is not appropriate for the plug, replace the socket, rather than using a adaptors or the like as they could cause overheating and burns.

 Insure proper ground exists before use

Water Connection

Cold Water Connection

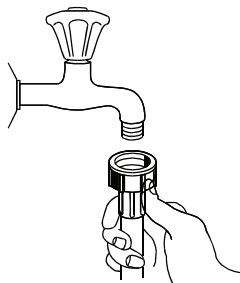

Connect the cold water supply hose to a threaded 3/4(inch) connector and make sure that it is fastened tightly in place. If the water pipes are new or have not been used for an extended period of time, let the water run to make sure that the water is clear and free of impurities. If this precaution is not taken, there is a risk that the water inlet can get blocked and damage the appliance.

 **WARNING!** please close the hydrant after using.

Connection of drain hoses

Insert the drain hose into a drain pipe with a minimum diameter of 4cm, or let it run into the sink, making sure to avoid bending or crimping it. Use the special plastic support that comes with the appliance. The free end of the hose must be at a height lower than 75cm and must not be immersed in water to avoid the back flow of it.

 **Attention:** The special plastic hose support must be solidly fastened to the wall to prevent the drain hose from moving and allowing water to spill outside the drain.

 PLEASE HANG UP THE DRAIN HOSE EITHER WAY OF A, B

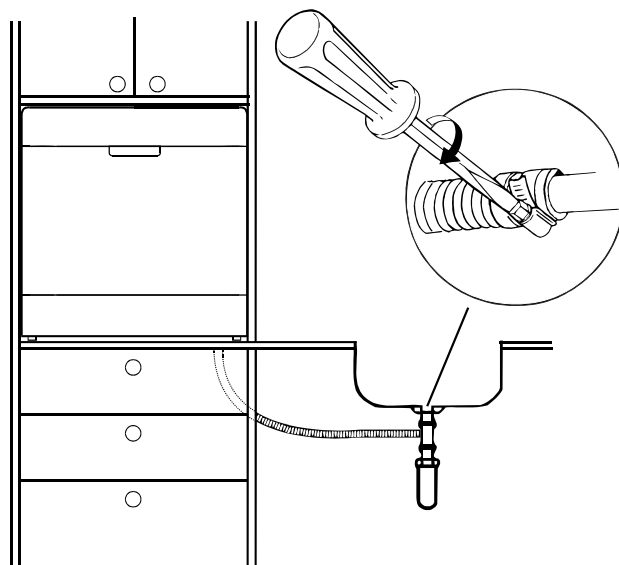
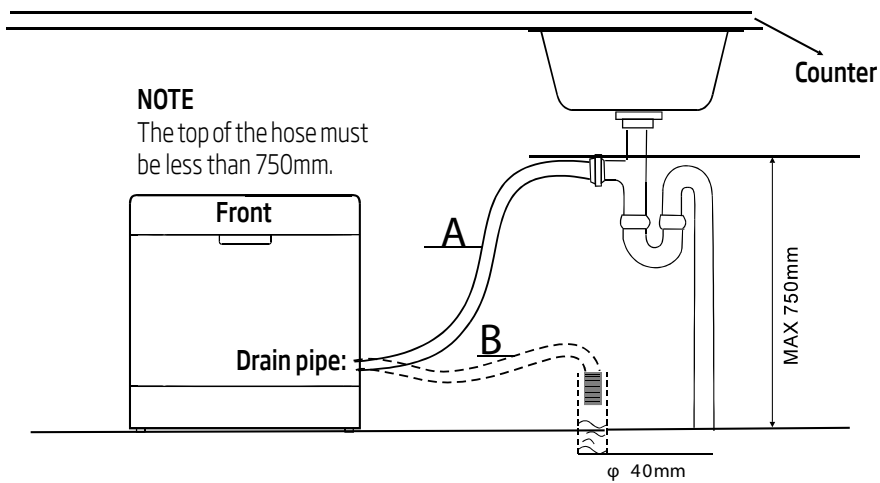

How to Drain Excess Water From Hoses

If the sink is 1000 higher from the floor, the excess water in hoses cannot be drained directly into the sink. It will be necessary to drain excess water from hoses into a bowl or suitable container that is held outside and lower than the sink.

Water Outlet

Connect the water drain hose. The drain hose must be correctly fitted to avoid water leaks. Ensure that the water drain hose is not kinked or squashed.

Extension Hose

If you need a drain hose extension, observe to use a similar drain hose.

It must be no longer than 4 metres; otherwise the cleaning effect of the dishwasher could be reduced.

Start of dishwasher

The following things should be checked before starting the dishwasher.

- 1** The dishwasher is level and fixed properly
- 2** The inlet valve is open
- 3** Inlet hose connections are fully tightened and not leaking
- 4** The wires are tightly connected
- 5** The power is switched on
- 6** The inlet and drain hoses are knotted
- 7** All packing materials and printings should be taken out from the dishwasher

 Attention: After installation, please make sure to keep this manual. The content of this manual is very helpful to the users.

9. Troubleshooting Tips

Before Calling for Service

Review the charts on the following pages may save you from calling for service.

	Problem	Possible Causes	What To Do
Technical problems	Dishwasher doesn't start	Fuse blown, or the circuit breaker tripped.	Replace fuse or reset circuit breaker. Remove any other appliances sharing the same circuit with the dishwasher
		Power supply is not turned on.	Make sure the dishwasher is turned on and the door is closed securely. Make sure the power cord is properly plugged into the wall socket.
		Door of dishwasher not properly closed.	Closed dishwasher making sure that door latches.
	Water not pumped from dishwasher	Kink in drain hose	Check drain hose.
		Filter clogged. Kitchen sink clogged.	Check the coarse filter. (see section titled "Cleaning The Filter") Check kitchen sink to make sure it is draining well. If problem is kitchen sink not draining, you may need a plumber rather than a serviceman for dishwasher.
General problems	Suds in the tub	Improper detergent	Use only the special dishwasher detergent to avoid suds. If this occurs, open the dishwasher and let suds evaporate. Add 1 gallon of cold water to the tub. Close and latch the dishwasher, then Start any wash cycle to drain out the water. Repeat if necessary.
		Spilled rinse-aid	Always wipe up rinse-aid spills immediately.
	Stained tub interior	Detergent with colourant was used.	Make sure that the detergent is the one without colourant.
	White film on inside surface	Hard water minerals	To clean the interior, use a damp sponge with dishwasher detergent and wear rubber gloves. Never use any other cleaner than dishwasher detergent for the risk of foaming or suds.
	There are rust stains on cutlery	The affected items are not corrosion resistant.	
		A programme was not run after dishwasher salt was added. Traces of salt have got into the wash cycle.	Always run the Quick wash programme, without any crockery in the dishwasher and without selecting the Turbo function (if present), after adding dishwasher salt.
The lid of softer is loose.		Check the lip. Ensure the fix is fine.	
Noise	Knocking noise in the wash cabinet	The spray arm is knocking against an item in a basket.	Interrupt the programme, and rearrange the items which are obstructing the spray arm.
	Rattling noise in the wash cabinet	Item of crockery are insecure in the wash cabinet.	Interrupt the programme, and rearrange the items of crockery.
	Knocking noise in the water pipes	This may be caused by on-site installation or the cross-section of the piping.	This has no influence on dishwasher function, if in doubt, contact a suitably qualified plumber.

	Problem	Possible Causes	What To Do
	The dishes are not clean	The dishes were not loaded correctly.	See notes in "Loading the Dishwasher Baskets".
		The programme was not powerful enough.	Select a more intensive programme. See "Wash Cycle Table".
Unsatisfactory washing result	Cloudiness on glassware	Not enough detergent was dispensed.	Use more detergent, or change your detergent.
		Item are blocking the path of spray arms.	Rearrange the items so that the spray can rotate freely.
	Black or gray marks on dishes	The filter combination in the base of wash cabinet is not clean or is not correctly fitted. This may cause the spray arm jets to get blocked.	Clean and/or fit the filter combination correctly. Clean the spray arm jets. See "Cleaning the Spray Arms".
		Combination of soft water and too much detergent.	Use less detergent if you have soft water and select a shortest cycle to wash the glassware and to get them clean.
		Aluminum utensils have rubbed against dishes.	Use a mild abrasive cleaner to eliminate those marks.
Unsatisfactory drying result	Detergent left in dispenser cups	Dishes block detergent cups.	Re-loading the dishes properly.
	The dishes are not drying	Improper loading	Load the dishwasher as suggested in the directions.
		Too little rinse-aid	Increase the amount of rinse-aid/Refill the rinse-aid dispenser.
	Wrong programme selection	Dishes are removed too soon.	Do not empty your dishwasher immediately after washing. Open the door slightly so that the steam can escape. Begin unloading the dishwasher only once the dishes are barely warm to the touch. Empty the low basket first. This prevents water from dripping off dishes in the upper basket.
		Wrong programme selection	In short programmes the washing temperature is lower. This also lowers cleaning performance. Choose a programme with a long washing time.
		Using cutlery with a low-quality coating	Water drainage is more difficult with these items. Cutlery or dishes of this type are not suitable for washing in the dishwasher.

Error Codes

In case of malfunctions, the appliance will display error codes to warn you:

Codes	Meanings	Possible Causes
E1	Longer inlet time.	Faucet is not opened, or water intake is restricted, or water pressure is too low.
E3	Not reach the setting temperature.	Malfunction of heat element
E4	Overflow.	Some element of the dishwasher leaks
E9	Keep touching a button more than 30 seconds.	Water or something on the button.
ED	Failure of communication between main PCB with display pcb	Open circuit or break wiring for the communication



WARNING!

- If overflow occurs, turn off the main water supply before calling a service.
- If there is water in the base pan because of an overflow or small leak, the water should be removed before restarting the dishwasher.

Technical Information

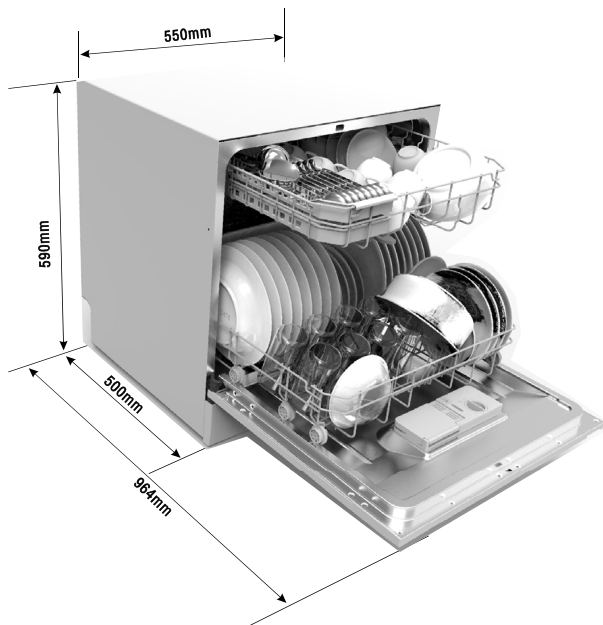

Height:	590mm
Width:	550mm
Depth:	500mm
Voltage connected Load :	see rating label
Water pressure:	0.04-1.0MPa
Power supply:	see rating label
Capacity:	8 Place settings

Technical Data Sheet

Manufacturer	BEKO
Type/ Description	DT8S
Standard place settings	8
Energy efficiency class 1	A+
Annual energy consumption 2	205 kWh
Energy consumption of the standard cleaning cycle	0.72 kWh
Power consumption of off-mode	0.45W
Power consumption of left-on mode	0.49W
Annual water consumption 3	2240 liter
Drying efficiency class 4	A
Standard cleaning cycle 5	ECO 45°C
Program duration of the standard cleaning cycle	185 min
Noise level	49 dB(A)re 1 pW
Mounting	Free standing
Could be built-in	Yes
Height	59cm
Width	55 cm
Depth (with connectors)	50 cm
Power consumption	1380-1620W
Rated voltage / frequency	220-240 V~/ 50 Hz
Water pressure (flow pressure)	0.4-10bar = 0.04-1 MPa

NOTE:

1 A+ + + (highest efficiency) to D (lowest efficiency)

2 Energy consumption "205" kWh per year, based on 280 standard cleaning cycles using cold water fill and the consumption of the low power modes. Actual energy consumption will depend on how the appliance is used.

3 Water consumption "2240" litres per year, based on 280 standard cleaning cycles. Actual water consumption will depend on how the appliance is used.

4 A (highest efficiency) to G (lowest efficiency)

5 This program is suitable for cleaning soiled normally soiled tableware and that it is the most efficient programme in terms of its combined energy and water consumption for that type of tableware.

The above values have been measured in accordance with standards under specified operating conditions. Results may vary greatly according to quantity and pollution of the dishes, water hardness, amount of detergent, etc.

The manual is based on the European Union's standards and rules.

त्वरित ऑपरेशन गाइड

ऑपरेशन संबंधी विस्तृत विधि जानने के लिए सूचना मैनुअल में दी गई संबंधित सामग्री पढ़ें।

उपकरण चालू करें	उपकरण चालू करने के लिए पावर बटन को स्पशर करें, डोर खोलें।
डिजिजर्ट डिम्पे सर भरें	<p>कंपार्टमेंट A: प्रत्येक वांश चक्र के साथ।</p> <p>कंपार्टमेंट B: केवल परी-वांश वाले प्रोग्राम हेतु। (उपयोगकर्ता सूचनाओं का पालन करें!)</p>
खंगालने का स्तर जांचें	<p>मैंके निकल सके तक C। कंट्रोल पैनल पर (अगर दिया हो तो) इलेक्ट्रिक सके तक।</p>
नमक का स्तर पुनः बनाना जांचें	<p>(केवल बाटर सॉफ्टनर सिस्टम वाले सिस्टम के मॉडल पर) कंट्रोल पैनल पर (अगर दिया हो तो) इलेक्ट्रिक सके तक। कंट्रोल पैनल (कृच्छ्र मॉडल के लिए) पर धारें पानी की चंतावनी देने वाला लाईट न हो गो (कृच्छ्र मॉडल में) आप डिशवांशर को कई बार चलाकर यह पता लगा सकते हैं कि सॉफ्टनर में साल्ट कब थालना है।</p>
वास्केट लोड करें	बड़ी मात्रा में लगा हुआ बचा-खुचा अनूत साफ़ करें। कड़ाई में लगे हुए शेष अनूतपदार्थों को मुलायम बनाएं और उसके बाद वास्केट लोड करें। डिशवांशर लोडिंग में संबंधित सूचनाएं पढ़ें।
प्रोग्राम का चयन करें	डोर बंद करें, चयनित प्रोग्राम का लाईट जब तक न जले तब तक उस प्रोग्राम बटन को स्पशर करते रहें। ("ऑपरेशन सूचना" शीपरक वाला विभाग देखें)
डिशवांशर चलाना	पानी का नल चालू करें और प्रारंभ करें / रोकें बटन को स्पशर करें। 10 सेकंड के बाद मशीन काम करना शुरू करेगी।
• प्रोग्राम बदलना	<ol style="list-style-type: none"> 1. एक रनिंग सायकल अगर कृच्छ्र ही समय के लिए चलाई गई हो, तो उसमें परिवर्तन किया जा सकता है। अन्यथा, डिजिजर्ट उसमें मिलाया जाएगा और तब तक उसका पानी भी सूख जाएगा। अगर ऐसा है, तो डिजिजर्ट डिम्पे सर फिर से भरना आवश्यक है। 2. प्रारंभ करें / रोकें बटन दबाएं, उसके बाद वर्तमान में चलने वाला प्रोग्राम को रद्द करने के लिए 3 सेकंड से अधिक समय के लिए प्रोग्राम बटन दबाएं। 3. नए प्रोग्राम का चयन करें।
• डिशवांशर में बची हुई डिश डालें।	<ol style="list-style-type: none"> 1. मशीन रोकने के लिए प्रारंभ करें / रोकें बटन स्पशर करें। 2. डोर खोलें। 3. बची हुई डिश को उसमें डालें। 4. डोर बंद करें, उसके बाद प्रारंभ करें / रोकें बटन दबाएं, 10 सेकंड के बाद फिर से डिशवांशर चालू होगा।
• वांश सायकल के दौरान उपकरण बंद किया जाता है।	• वांश सायकल के दौरान उपकरण बंद होने पर, फिर से चालू करने पर कृपया वांशिंग सायकल का फिर से चयन करें और मूल पावर-ऑन की स्थिति के अनुसार डिशवांशर चलाएं।
उपकरण बंद करें	सायकल समाप्त होने पर डिशवांशर का अलार्म 8 बार बजेगा और फिर बंद हो जाएगा। पावर बटन का उपयोग करके उपकरण बंद करें। उपकरण स्टैंडबाई होने के कारण वह बिना किसी ऑपरेशन के 30 सेकंड बाद स्वचालित रूप से बंद हो जाएगा।
पानी का नल बंद करें, वास्केट अनलोड करें	चंतावनी: डिशवांशर अनलोड करने से पहले कृच्छ्र मिनटों के लिए (लगभग 15 मिनट) प्रतीक्षा करें, ताकि डिश और धरेलु वतन जब ज्यादा गरम और टूटने की अवस्था में होने पर उन्हें ठीक से रखें। वे भी अच्छी तरह से सूखाएंगे। एकदम नीचे वाले वास्केट में शुरुआत करके उपकरण अनलोड करें।

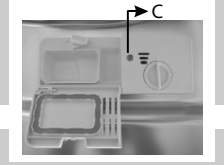

⚠ चंतावनी!
डोर सावधानी से खोलें।
दरवाजा खोलने पर गरम भाप निकल सकती है!



इस मैन्युअल को पढ़ें!

पिरय ग्राहक,

- डिशवाॅशर का उपयोग करने से पहले, कृपया इस मैन्युअल को सावधानी से पढ़ें, इससे आपको डिशवाॅशर का ठीक से उपयोग करने तथा उसकी देखभाल करने में मदद मिलेगी।
- आने वाले दिनों में इसका हमेशा संदभर लेते रहें।
- उपकरण के अगले मालिक को इसे सौंप दें।

इस मैन्युअल में सुरक्षा संबंधी सूचनाएं, उपकरण चलाना, उसे स्थापित करना और कुछ सामान्य समस्याओं के बारे में टिप्स, आदि विषयों को लेकर कुछ सूचनाएं दी हैं।



सर्विस् के लिए कॉल करने से पहले

- सामान्य समस्याओं के बारे में दी हुई टिप्स का अवलोकन करें जिससे आप स्वयं कुछ समस्याओं को दूर कर सकते हैं।
- अगर आप स्वयं समस्या नहीं सुलझा पाएं, तो व्यावसायिक टेक्नीशियन की सहायता लें।

नोट:

- निमास्ता द्वारा इस उत्पाद के निरंतर विकास और अपडेट करने की प्रक्रिया का पालन किया जाता है, जिससे बिना किसी पूर्वसूचना के उत्पाद में सुधार किया जा सकता है।
- यह उपयोगकर्ता मैन्युअल भी निमास्ता या जिम्मेदार विक्रेता से मिला है।

1. सुरक्षा संबंधी महत्वपूर्ण जानकारी



चेतावनी!: अपने डिशवाँशर का उपयोग करते समय निम्नलिखित सावधानियों का पालन करें:

- इस उपकरण का उपयोग घरेलू और इसी तरह के अनुप्रयोगों में किया जाता है जैसे कि:
 - दुकानों, कार्यालयों और अन्य कार्य परिवेश के स्टाफ रसोईघर में;
 - फ़ामर हाउस;
 - होटल, मोटल और अन्य आवासीय प्रकार के वातावरण में ग्राहकों के अनुसार;
 - बेड और ब्रेकफ़ास्ट प्रकार परिवेश।
- इस उपकरण का उपयोग 8 साल और उसके ऊपर के बच्चों से लेकर कम भौतिक, संवेदी या मानसिक क्षमताओं या अनुभव की कमी और कम जानकारी रखने वाले व्यक्ति, किसी जिम्मेदार व्यक्ति द्वारा या उसमें निहित खतरों के साथ उपकरण के सुरक्षित रूप से उपयोग करने के बारे में निर्देश दिए जाने पर कर सकते हैं। बच्चों को उपकरण से खेलना नहीं चाहिए। उपकरण को साफ-सफाई और उपयोगकर्ता रखरखाव पर्यवेक्षण के बिना बच्चों द्वारा नहीं करना चाहिए। (EN60335-1 हेतु)
- इस उपकरण का उपयोग कम भौतिक, संवेदी या मानसिक क्षमताओं, या अनुभव की कमी और कम जानकारी रखने वाले व्यक्तियों (बच्चों सहित) के लिए तब तक उचित नहीं है, जब तक उन्हें किसी जिम्मेदार व्यक्ति द्वारा उनकी सुरक्षा के लिए उपकरण के उपयोग के बारे में पर्यवेक्षण या निर्देश नहीं दिया जाता है। (IEC60335-1 हेतु)
- यह उपकरण केवल घरेलू स्तर पर उपयोग करने के लिए बनाया है।
- बिजली के झटके से सुरक्षा प्राप्त करने के लिए यूनिट, कॉर्ड या प्लग को पानी अथवा अन्य द्रव पदार्थ में न डुबाएं।
- उपकरण को साफसफाई या रखरखाव करने से पहले कृपया उसे अनप्लग करें।
- थोड़े से साबुन के पानी में भिगोए हुए मुलायम कपड़े का उपयोग करें और उसके बाद उसे फिर से पोंछने के लिए सूखे कपड़े का उपयोग करें।



आथिर्ग सूचनाएं

- इस उपकरण का आथिर्ग करना आवश्यक है। खराब तरीके से कायर करना या टूट जाने पर अस्तर का कायर बिजली को प्रतिरोध प्रदान कर बिजली के झटके को तीव्रता को कम करता है। इस उपकरण के साथ आथिर्ग कंडक्टर वाले उपकरण और आथिर्ग प्लग वाले कांडर को दिया है।
- इस प्लग को स्थापित किए गए और स्थानीय नियम तथा व्यवस्था के अनुसार अथर किए हुए एक उचित आउटलेट में लगाना आवश्यक है।
- आथिर्ग कंडक्टर वाले उपकरण के गलत कनेक्शन के कारण बिजली के झटके का खतरा बढ़ सकता है।
- उपकरण की अथिर्ग ठीक से की गई है या नहीं इसके बारे में आपको कोई आशंका होने पर योग्य इलेक्ट्रीशियन या सेवा प्रतिनिधि से उसकी जाँच करवाएं।
- उपकरण के साथ दिया हुआ प्लग अगर ठीक से नहीं लगता है, तो उसमें कोई बदलाव न करें।
- एक योग्य इलेक्ट्रीशियन द्वारा स्थापित आउटलेट होना आवश्यक है।
- डिशवाँशर के रैक या दरवाजे का गलत उपयोग, उस पर बैठना या उस पर खड़े रहना आदि कायर न करें।
- जब तक डिशवाँशर के सभी पैनल उचित तरीके से अपनी जगह नहीं बैठ जाते हैं, तब तक अपने डिशवाँशर को न चलाएं।
- डिशवाँशर चलते पानी की फूहार बाहर आने की संभावना होने के कारण बहुत सावधानीपूर्वक दरवाजा खोलें।
- दरवाजा खुला रहने पर उस पर कोई भारी वस्तु न रखें या उस पर खड़ा न रहें। उपकरण आगे की ओर झुक सकता है।
- धोने के लिए आइटम लोड करते समय:
 - 1) नुकीली वस्तुओं को इस प्रकार स्थापित करें ताकि डोर सील क्षतिग्रस्त होने की संभावना न हो;
 - 2) चेतावनी: चाकू और अन्य नुकीली वस्तु को बास्केट में नीचे की ओर लोड करना चाहिए या क्षतिग्रस्त स्थिति में रखना चाहिए।
- वाँश सायकल पूरी होने के बाद डिटर्जेंट कंपार्टमेंट खाली हुआ है या नहीं इसकी जाँच करें।
- जब तक प्लास्टिक की वस्तुएं डिशवाँशर या उस प्रकार के अन्य उपकरण में धोने लायक हैं या नहीं ऐसा चिह्नित न किया गया हो, तब तक उन्हें उसमें वाँश न करें।

- प्लास्टिक की वस्तुओं पर अगर ऐसा चिह्नित नहीं है, तो निमास्ता द्वारा दी हुई अनुशंसाओं को पढ़ें।
- ऑटोमैटिक डिशवाँशर के लिए बनाए गए डिटर्जेंट और रिस ऐडिटिव का उपयोग करें।
- अपने डिशवाँशर में साबुन, लौंडरी में इस्तेमाल किए जाने वाले डिटर्जेंट या हाथ धोने के लिए इस्तेमाल होने वाले डिटर्जेंट का उपयोग कभी भी न करें।
- बच्चों की निगरानी यह सुनिश्चित करने के लिए की जानी चाहिए कि वे उपकरण से खेलते तो नहीं हैं।
- दरवाजा खुला नहीं छोड़ना चाहिए इससे उपकरण के लड़खड़ाने की संभावना अधिक होती है।
- यदि आप टिर् कांडर कृषतिगरसूत हो जाता है, तो खतरे से बचने के लिए निमास्ता या उसके सविरसे एजेंट या योग्य व्यक्ति द्वारा इसे बदलवाना चाहिए।
- स्थापना के दौरान बिजली की आपूर्ति अधिक या एकदम कम नहीं होनी चाहिए।
- कंट्रोल के साथ कोई छेड़छाड़ नहीं करनी चाहिए।
- नए पाइप का उपयोग करके उपकरण को पानी से कनेक्ट करना चाहिए और पुराने पाइप का उपयोग नहीं करना चाहिए।
- वाँश किए जाने वाले अधिकतम सेटिंग की संख्या 8 है।
- अधिकतम अनुमत इनलेट पानी का परेशर 1MPa है।
- न्यूनतम अनुमत इनलेट पानी का परेशर 0.04MPa है।

WEEE निदेशक और अपशिष्ट उत्पाद के निपटान के अनुपालन:

भारतीय राजपत्र: G.SR.261(E)22/3/2018/G.S.R.1349(E)30/11/2017-E अपशिष्ट परबंधन तथा व्यापक पर्यावरण संरक्षण अधिनियम 1986/29।



यह उत्पाद उच्च गुणवत्ता वाले भागों और सामग्री के साथ निर्मित किया गया है, जिसका पुनः उपयोग किया जा सकता है और यह रीसाइकलिंग के लिए उपयुक्त होता है। सर्वसि लाइफ पूरा होने पर सामान्य घरेलू और अन्य अपशिष्टों के साथ अपशिष्ट उत्पाद का निपटान न करें। इलेक्ट्रिकल और इलेक्ट्रॉनिक उपकरणों के रीसाइकलिंग के लिए इसे संग्रहण के दूर पर ले जाएं। कृपया इन संग्रहण के दूरों के बारे में जानने के लिए अपने स्थानीय अधिकारी से संपर्क करें।



पैकेज की जानकारी

उत्पाद की पैकेजिंग सामग्री हमारे राष्ट्रीय पर्यावरण विनियमों के अनुसार पुनर्चक्रण सामग्री से निर्मित होती है। घरेलू या अन्य अपशिष्टों के साथ पैकेजिंग सामग्री का निपटान न करें। उन्हें स्थानीय अधिकारियों द्वारा निर्दिष्ट पैकेजिंग सामग्री संग्रह बिंदु पर ले जाएं।

तकनीकी विनिर्देश

CE मानक और परीक्षण डेटा का अनुपालन / अनुरूपता की EC घोषणा यह उत्पाद निम्नलिखित EU निर्देशक का अनुपालन करता है; इस उत्पाद का विकास उत्पादन और विक्रय के चरण यूरोपियन समुदाय से संबंधित सभी अधिनियमों में शामिल सुरक्षा संबंधी नियमों का पालन करता है।

विद्युत् इनपुट	220-240 v, 50 Hz (रेटिंग लेबल देखें)
बिजली की कुल खपत	1380-1620W (रेटिंग लेबल देखें)
हीटर पावर की कुल खपत	1400W
कुल करंट (मॉडल के अनुसार)	6.8A-7.4A
ड्रेन पंप बिजली की खपत	30 W (रेटिंग लेबल देखें)
वाटर प्रेशर	0.04-1.00MPa

	उत्पाद की गुणवत्ता में सुधार लाने के लिए तकनीकी विनिर्देश में बिना किसी पूर्व सूचना के परिवर्तन किया जा सकता है।
	इस मैन्युल में दिए हुए आकंठे आरेखीय हैं और उत्पाद के साथ पूरी तरह से मैच नहीं होते हैं।
	उत्पाद के चिहनों पर बताए गए मूल्य या उत्पाद के साथ दिए गए मुद्रित दस्तावेजों में दिए हुए मूल्य संबंधित मानकों पर पर्योगशाला से प्राप्त किए हैं। चलने की स्थिति और पर्यावरणीय स्थिति के अनुसार इस उत्पाद के मूल्यों फकर हो सकता है।

2. संचालन निदेश

⚠ महत्वपूर्ण आपके डिशवाॅशर को सवोस्तुतम रूप से चलने के लिए इसका पहली बार उपयोग करने से पहले उसके बारे में दी हुई ऑपरेटिंग संबंधी सूचनाओं को पढ़ें।

कंट्रोल पैनल

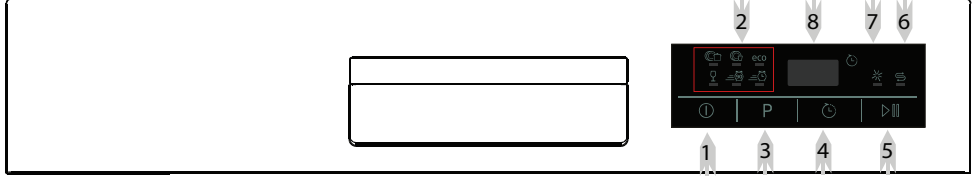

1 पावर बटन: विद्युत आपूर्ति चालू/बंद करना।

2 प्रोग्राम संकेतक लाइट:

☰ — तीव्र 🌿 — सामान्य eco — ECO

🕒 — ग्लास ⌚ — 90 मिनट ⌚ — तत्काल

3 प्रोग्राम चयनकर्ता: वाॅश साइकल का चयन करने के लिए बटन दबाएं।

4 विलंब बटन: विलंब करने के लिए बटन दबाएं।

5 प्रारंभ करे/रोके बटन: डिशवाॅशर प्रारंभ करने या रोकने के लिए बटन दबाएं।

6 नमक चेतावनी लाइट: साॅफ्टनर फिर से भरने की आवश्यकता होने पर चालू किया जाना चाहिए।

7 रिंस एड चेतावनी लाइट: रिंस एड डिस्पेंसर फिर से भरने की आवश्यकता होने पर चालू किया जाना चाहिए।

8 डिस्पेंसर सकरिन्-शेष समग्र और स्थिति (चलने की स्थिति, विलंब समय, आदि) दर्शाने हेतु।

डिशवाॅशर सुविधाएं

आगे का दृश्य

पीछे का दृश्य

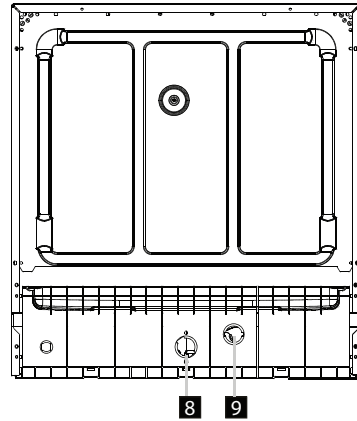
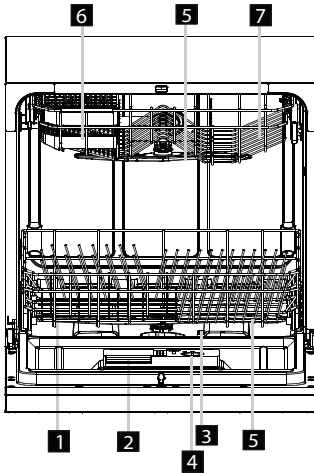

1 नमक कंटेनर

3 फिल्टर असेंबली

5 स्पर् आमर

7 बास्केट

9 ड्रेन पाइप कनेक्टर

2 डिजेंट डिस्पेंसर

4 रिंस एड डिस्पेंसर

6 ऊपरी शेल्फ

8 इनलेट

पाइप

कनेक्टर

3. पहले बार उपयोग करने से पहले

⚠ नोट: अगर आपके मॉडल में वाटर सॉफ्टनर नहीं है, तो आप इस सेक्सन को छोड़ सकते हैं।

A. सॉफ्टनर में नमक लोड करना

डिशवाॅशर के लिए बनाए गए नमक का ही उपयोग करें।

नमक का कंटेनर बास्केट के नीचे होता है और निम्न तरीके से भरा जाना चाहिए:
सावधान:

■ डिशवाॅशर में उपयोग के लिए बनाया गया नमक ही उपयोग में लाएँ! सभी अन्य प्रकार के नमक विशेष रूप से डिशवाॅशर में उपयोग के लिए नहीं बनाए जाते हैं, खासकर खाने में इस्तेमाल होने वाला नमक, पानी के सॉफ्टनर को नुकसान पहुंचाएगा, अनुपयोगी नमक के उपयोग के कारण होने वाले नुकसान के मामले में निमास्ता किसी भी वॉरंटी या किसी भी क्पति के लिए जिम्मेदार नहीं होता है।

■ केवल पूरा वाशिंग कार्यक्रम शुरू करने से पहले नमक से भरें। यह नमक या खारे पानी के किसी भी ग्रेने को रोक देगा, जो हो सकता है कि काफी समय से मशीन के तल में फूट के जमा हो रहा हो, जिससे क्षरण हो सकता है।

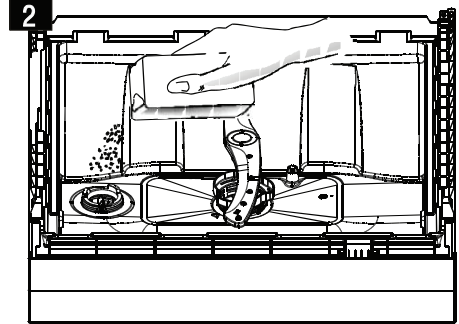
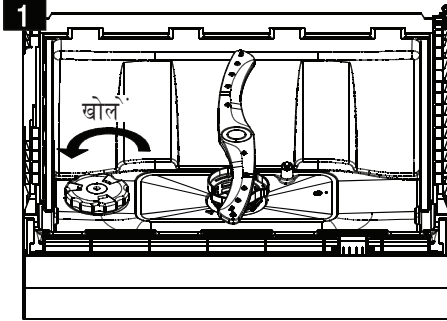

A बास्केट निकालें और फिर खोलें और नमक के कंटेनर से ढक्कन को हटा दें। 1

B धोने से पहले, मशीन के नमक के कंटेनर में थोड़ा पानी डालें।

C फ.नल (आपत्ति) के सिरे को छिद्र में रखें और लगभग 1 किलो नमक डालें।

नमक कंटेनर से थोड़ा-सा पानी बाहर आना सामान्य बात है। 2

D कंटेनर को भरने के बाद, ढक्कन को वापस घड़ी की दिशा में कसें।

E आमतौर पर, नमक की चंतावनी लाइट नमक के कंटेनर को नमक से भरने के बाद 2-6 दिनों के भीतर चमकने लगेगी।

F नमक के कंटेनर में नमक को भरने के तुरंत बाद, एक वाॅशिंग प्रोग्राम शुरू किया जाना चाहिए (तब्रित प्रोग्राम के चयन का सुझाव दिया जाता है)। अन्यथा मशीन के फिल्टर सिस्टम, पंप या अन्य महत्वपूर्ण भाग खारे पानी के कारण खराब हो सकते हैं। यह वॉरंटी में नहीं है।

⚠ नोट:

1 जब कंट्रोल पैनल में खारे पानी की चंतावनी देने वाली लाइट चालू हो केवल तब ही नमक के कंटेनर को भरा जाना चाहिए।

नमक का कंटेनर भरा हुआ हो तब भी नमक की चंतावनी लाइट चालू हो सकती है, यह नमक पूरी तरह से घुला है या नहीं इस पर निर्भर करता है।

कंट्रोल पैनल (कुछ मॉडल के लिए) पर खारे पानी की चेतावनी देने वाली लाइट न हो तो आप डिशवाॅशर द्वारा चलाए गए चक्र द्वारा अंदाजा लगा सकते हैं कि मीठे पानी में नमक कब मिलाता है।

2. अगर नमक फ़ैल जाता है, तो अतिरिक्त नमक को हटाने के लिए सोक या तेजी से कायरकर्म चलाया जाना चाहिए।

नमक की खपत का समायोजन करना

चरण 1: नमक के समायोजन की स्थिति दर्ज करें

दरवाजा बंद करें, बिजली चालू होने के बाद 60 सेकंड के भीतर, परारंभ/रोके बटन को 5 सेकंड के लिए स्पशर् करके रखें, मशीन सेटिंग मोड में जाएगी।

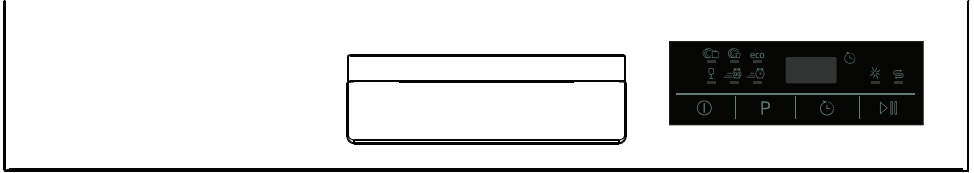

चरण 2: नमक की खपत का एक निश्चित स्तर चुनें

आपके स्थानीय वातावरण के अनुसार उचित सेट का चयन करने के लिए परारंभ/रोके बटन को स्पशर् करके रखें, सेट निम्न क्रम में बदल जाएंगे: H1->H2->H3->H4->H5->H6;

चरण 3: नमक के समायोजन की स्थिति से निकलें

पांच सेकंड तक कुछ न होने पर मशीन सेट मोड से बाहर निकल जाएगी, मशीन स्टैंडबाय स्थिति में है।

इसमें नमक की खपत को 6 स्तर है, यह अनुशांसा की जाती है कि नीचे दी गई तालिका के अनुसार स्तर का चयन करें:

पानी की कठोरता का स्तर		जल सॉफ़्नर पर सेटिंग	डिजिटल डिस्प्ले स्टॉल्स
°dH ¹⁾	mmol/l ²⁾		
0-5	0-0.9	1	H1
6-11	1.0-2.0	2	H2
12-17	2.1-3.0	3	H3
18-22	3.1-4.0	4*	H4
23-34	4.1-6.1	5	H5
35-45	6.2-8.0	6	H6

नोट:

- 1) पानी की कठोरता को मापने की जर्मन डिग्री
- 2) मिलीमोल, पानी की कठोरता के लिए अंतरराष्ट्रीय इकाई

* फ़ैक्टरी सेटिंग

आपके यहाँ आने वाले पानी की कठोरता के बारे में जानकारी के लिए अपने स्थानीय जल बोर्ड से संपर्क करें।

B. रिंस ऐड डिस्पेंसर को भरें

रिंस ऐड डिस्पेंसर

आपके बतर्नों पर पानी की बूंदों के दाग पड़ने से बचाने के लिए आखिरी बार खंगालते समय रिंस ऐड को रिलीज़ किया जाता है। जिससे दाग और निशाँ पड़ सकता है। यह बतर्नों को ढककर उनके पानी को सुखाने में सुधार भी करता है। आपका डिशवाँशर लिक्विड रिंस ऐड का उपयोग करने के हिसाब से डिज़ाइन किया गया है। रिंस ऐड डिस्पेंसर, डिटर्जेंट डिस्पेंसर के आगे दिए गए दरवाजे में लगा होता है। डिस्पेंसर को भरने के लिए, ढककन को खोले और डिस्पेंसर में रिंस ऐड तब तक भरें जब तक कि सूत्र सूचक पूरी तरह से काला नहीं हो जाता। रिंस ऐड कंटेनर का आयतन लगभग 110 मिलीलीटर होता है।

रिंस ऐड का कायर्

रिंस ऐड स्वचालित रूप से आखिरी बार खंगालते समय जोड़ दिया जाता है और पूरी तरह खंगालने और दाग और लकीरों से मुक्त सुखाने की प्रक्रिया को सुनिश्चित करता है।

रिंस ऐड का कायर्

रिंस ऐड स्वचालित रूप से आखिरी बार खंगालते समय जोड़ दिया जाता है और पूरी तरह खंगालने और दाग और लकीरों से मुक्त सुखाने की प्रक्रिया को सुनिश्चित करता है।

सावधान:

डिशवाँशर के लिए केवल ब्रांडेड रिंस ऐड का उपयोग करें। कभी भी किसी अन्य पदार्थ (जैसे डिशवाँशर सफाई एजेंट, तरल डिटर्जेंट) के साथ रिंस ऐड डिस्पेंसर को न भरें। इससे उपकरण खराब हो जाएगा।

रिंस ऐड डिस्पेंसर को कब भरें

अगर नियंत्रण कक्ष में कोई रिंस-एड चेतावनी लाइट नहीं है, तो आप ढककन के बगल में स्थित ऑप्टिकल सूत्र सूचक "C" के रंग से रिंस-एड की मात्रा का आकलन कर सकते हैं। जब रिंस-एड कंटेनर भरा हुआ हो, तो पूरा सूचक काला होगा। जैसे रिंस-एड कम हो जाती है, काले डॉट का आकार कम हो जाता है। आपको रिंस ऐड कभी भी 1/4 पूणर् से कम नहीं होने देना चाहिए।

जैसे ही रिंस ऐड कम हो जाती है, रिंस ऐड सूत्र सूचक पर काले बिंदु का आकार बदलता है, जैसा कि नीचे चित्रित किया गया है।

- पूणर्
- 3/4 पूणर्
- 1/2 पूणर्
- 1/4 पूणर् - दाग निकालने के लिए फिर से भरा जाना चाहिए
- खाली

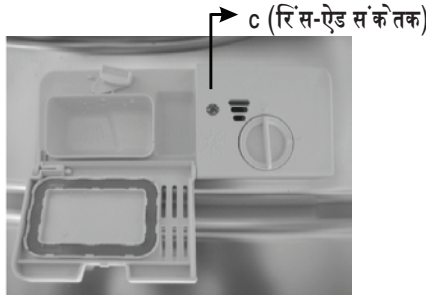

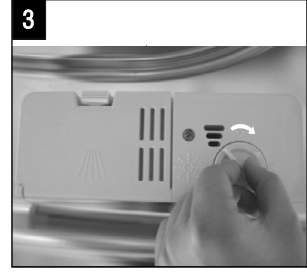

- 1 डिस्पेंसर खोलने के लिए, ढक्कन को 'खोले' (बायाँ) तीर पर ले जाएँ और उठाएँ।
 - 2 डिस्पेंसर में रिंस एड डालें, सावधानी बरते कि कहीं वो बाहर न झलके।
 - 3 ढक्कन को 'खोले' तीर के साथ संरेखित करते हुए इसे बंद (दाएँ) तीर पर घुमाकर इसे बदलें।
- ⚠️ **नोट:** अगली बार धोने के दौरान अत्यधिक फोमिंग से बचने के लिए एक सोखने वाले कपड़े से भरने के दौरान फैले हुए रिंस एड को साफ करें। डिशवाशर का दरवाजा बंद करने से पहले ढक्कन को बदलना न भूलें।

रिंस एड डिस्पेंसर समायोजित करना

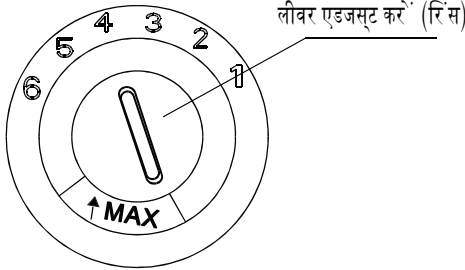

रिंस एड डिस्पेंसर की छह या चार सेटिंग होती हैं। डिस्पेंसर को '4' पर सेट करके ही चालू करें। यदि धबूबे और सुखाने में समस्याएँ हैं, तो डिस्पेंसर ढक्कन को निकालकर और डायल को '5' पर घुमाकर रिंस एड की मात्रा में वृद्धि करें। यदि बतर्न अभी भी ठीक से सुख नहीं रहे हैं या उन पर दाग हैं, तो बतर्न के सफाई-फ्री होने तक डायल को अगली उच्च संख्या पर समायोजित करें। अनुशंसित सेटिंग '4' है। (फ़ैक्टरी मान '4' है।)

⚠️ **नोट:** यदि धोने के बाद बतर्नों पर पानी या धबूबे हों तो खुराक बढ़ाएँ। इसे कम करें अगर आपके बतर्नों पर चिपचिपे सफेद दाग हैं या कांच के बतर्नों पर या चाकू के ब्लेड पर एक नीली फिल्म है।

c. डिट्जेंट के कायर

रासायनिक अवयवों वाले डिट्जेंट गंदगी को दूर करने, गंदगी को कर्स करने और उसे डिशवाशर से बाहर ले जाने के लिए आवश्यक हैं। अधिकांश व्यावसायिक गुणवत्ता वाले डिट्जेंट इस उद्देश्य के लिए उपयुक्त हैं। आम तौर पर नए चूणित डिट्जेंट फॉस्फेट रहित होते हैं। फॉस्फेट का वाटर सॉफ्टनर फंक्शन नहीं दिया गया है। इस मामले में हम नमक के कटेनर में नमक को भरने की सलाह देते हैं, तब भी जब पानी की कठोरता केवल 6 डिग्री डीएच होती है। यदि फॉस्फेट रहित डिट्जेंट का उपयोग कठोर पानी के साथ किया गया है तो अक्सर बतर्न और कांच पर सफेद धबूबे दिखाई देते हैं। इस मामले में बेहतर परिणामों के लिए कृपया और डिट्जेंट डालें। क्लोरीन रहित डिट्जेंट केवल थोड़ा ब्लीच करते हैं। पक्के और रंगीन दाग पूरी तरह से नहीं हटाए जाएंगे। इस स्थिति में कृपया उच्च तापमान वाला एक प्रोग्राम चुनें।

कॉन्सन्ट्रैटेड डिट्जेंट

उनके रासायनिक संरचना के आधार पर, डिशवाशर को दो बुनियादी प्रकारों में विभाजित किया जा सकता है:

- परंपरागत, कास्टिक घटकों वाला क्षारीय डिट्जेंट
- प्रकृतिक एंजाइमों वाला कम क्षारीय कॉन्सन्ट्रैटेड डिट्जेंट

डिटजेरेंट की गोलियाँ

विभिन्न ब्रांडों की डिटजेरेंट की गोलियाँ अलग-अलग गति से पानी में घुलती हैं। इस कारण से डिटजेरेंट की कुछ गोलियाँ छोटे प्रोग्रामों के दौरान घुल नहीं पाती हैं और पूरी शक्ति के साथ सफाई नहीं पाती हैं। इसलिए डिटजेरेंट अवशेषों को पूरी तरह से हटाने के लिए डिटजेरेंट की गोलियों का उपयोग करते समय कृपया लंबे प्रोग्रामों का उपयोग करें।

⚠ नोट: डिटजेरेंट की गोलियाँ केवल 3 इन 1 फ़ंक्शन या 3 इन 1 प्रोग्राम में के मॉडल के लिए होती हैं।

डिटजेरेंट डिसपेंसर

धुलाई चक्र तालिका में दिए गए निदेशों के अनुसार प्रत्येक धुलाई चक्र की शुरुआत से पहले मशीन को फिर से भरना चाहिए। आपका डिशवाशर, पारम्परिक डिशवाशर से कम डिटजेरेंट उपयोग करता है और रिन्स एड करता है। आमतौर पर, सामान्य धुलाई के लिए डिटजेरेंट का केवल एक बड़ा चम्मच आवश्यक है। इसके अलावा, अधिक गंदे सामान को अधिक डिटजेरेंट की आवश्यकता होती है। डिशवाशर को शुरू करने से पहले हमेशा डिटजेरेंट डालें, अन्यथा यह नम हो सकता है और ठीक से नहीं घुलेगा।

उपयोग के लिए डिटजेरेंट की मात्रा

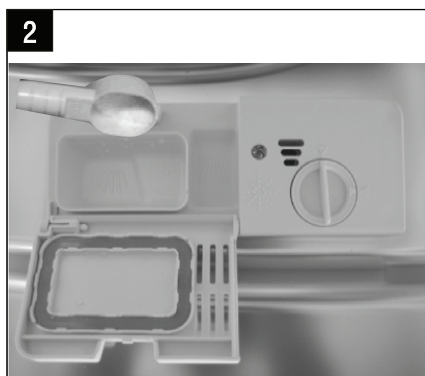

⚠ नोट:

- यदि लिड बंद है: रिलीज़ बटन दबाएँ। लिड सिप्रिंग खुले हैं।
- प्रत्येक धुलाई चक्र को शुरू करने से पहले हमेशा डिटजेरेंट डालें।
- डिशवाशर के लिए केवल ब्रांडेड डिटजेरेंट एड का उपयोग करें।

⚠ चेतावनी:

डिशवाशर डिटजेरेंट संक्षारक है!
इसे बच्चों की पहुँच से बाहर रखें।

डिटजेरेंट का उचित उपयोग

विशेष रूप से डिशवाशर में उपयोग के लिए बनाए गए डिटजेरेंट का उपयोग करें। अपने डिटजेरेंट को ताज़ा और सूखा रखें।

डिसपेंसर में डिटजेरेंट पाउडर न डालें जब तक आप बतर्न धोने के लिए तैयार न हो जाएँ।

डिटजेरेंट भरने

डिटजेरेंट डिस्पेंसर को डिटजेरेंट से भरें। माकिंग खुराक के स्तर को दशरता है, जैसा कि दाईं ओर चित्रित है:

A मुख्य धुलाई चक्र डिटजेरेंट की जगह।

B धुलाई पूर्व चक्र डिटजेरेंट की जगह।

कृपया डिटजेरेंट पैकेजिंग पर बताई गई निर्माता द्वारा बताई गई मात्रा और भंडारण अनुशंसाओं का पालन करें। लिड बंद करें और उस स्थान पर लॉक होने तक दबाएं।

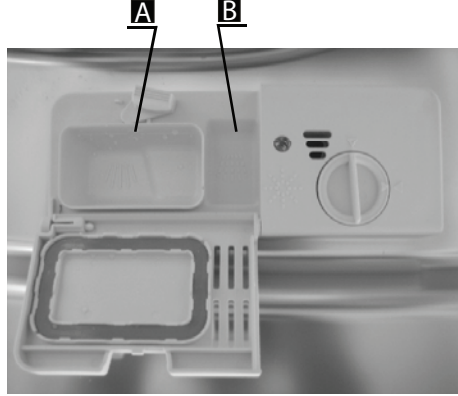

यदि बतरन बहुत ज्यादा गंदे हैं, तो परी-वॉश डिटजेरेंट चैम्बर में अतिरिक्त डिटजेरेंट डालें। यह डिटजेरेंट परी-वॉश चरण के दौरान परभावी होगा।

⚠ नोट:

- आपको अंतिम पृष्ठ पर एकल परोग्राम के लिए डिटजेरेंट की मात्रा के बारे में जानकारी मिलती है।
- कृपया ध्यान दें, कि स्तर के अनुसार गंदगी और पानी की कठोरता में अंतर संभव है।
- कृपया डिटजेरेंट पैकेजिंग पर बताई गई निर्माता की अनुशंसाओं का पालन करें।

4. डिशवॉशर बास्केट लोड करना

अनुशंसा

- डिशवॉशर-परफू के रूप में निर्धारित बतरन खरीदने पर विचार करें।
- एक हल्के डिटजेरेंट का प्रयोग करें जिसे बतरनों के प्रकार के रूप में वर्णित किया गया है। यदि आवश्यक हो, तो डिटजेरेंट निर्माताओं से अधिक जानकारी प्राप्त करें।
- विशेष वस्तुओं के लिए, कम तापमान के साथ एक परोग्राम का चयन करें।
- क्षति को रोकने के लिए, परोग्राम समाप्त हो जाने के तुरंत बाद डिशवॉशर से कांच का सामान और कटलरी को न निकालें।

डिशवॉशर में धोने हेतु निम्नलिखित कटलरी/डिश

उपयुक्त नहीं हैं

- लकड़ी, हॉनर चाइना या मदर-ऑफ-पलर हैंडल की कटलरी
- प्लास्टिक की चीजें जो ऊष्मा प्रतिरोधी नहीं हैं

- चिपकने वाला भागों वाली पुरानी कटलरी जो तापमान प्रतिरोधी नहीं है
- बॉन्ड्ड कटलरी आइटम या बतर्न
- जस्त या तांबे के आइटम
- किरस्टल ग्लास
- स्टील के आइटम जो जंग खाते हैं
- लकड़ी के प्लेटर
- सिंथेटिक फाइबर से बने आइटम सीमित अनुकूलता वाले
- कई बार धुलने के बाद कुछ कांच के बतर्न डल हो जाते हैं
- चांदी और एल्युमिनियम के बतर्न धुलाई के दौरान अपना रंग खो देते हैं
- मशीन को बार-बार धोने से उसका चमकदार पैटर्न खराब हो सकता है

डिशवांशर बास्केट लोड करने के बाद या पहले ध्यान देने लायक बातें

डिशवांशर के सवर्शरूषट परदशरन के लिए निम्न लोडिंग दिशानिर्देशों का पालन करें।

बास्केट और कटलरी बास्केट की विशेषताएं और रूप रंग आपके मॉडल से भिन्न हो सकता है।)

बड़ी मात्रा में लगा हुआ बचा-खुचा अनन साफ करें। कढ़ाई में लगे हुए जले हुए अनन पदार्थों को नम करें बतर्नों को बहते हुए पानी में खगालने की आवश्यकता नहीं है।

चीजों को डिशवांशर में निम्न तरीके से रखें:

1. कप, ग्लास, पत्तीला/कढ़ाई इत्यादि को उलटा रखें।
2. घुमावदार वस्तुओं या खाली स्थान वाली चीजों को तिरछा लोड किया जाना चाहिए ताकि पानी निकल सके।
3. सभी बतर्न सुरक्षित रूप से खड़े किए गए हैं और उलट नहीं सकते हैं।
4. सभी बतर्न इस तरीके से रखे जाते हैं कि धोने के दौरान हाथों को आसानी से घुमाया जा सके।

⚠ नोट:

- कप, ग्लास, कढ़ाई आदि जैसे गहराई वाले बतर्न लोड करें। नीचे की ओर खोलने से पानी कंटेनर या एक गहरे बेस में इकट्ठा नहीं हो सकता।
- कटलरी के बतर्नों को एक दूसरे के अंदर नहीं रखना चाहिए या ऐसे नहीं रखना चाहिए कि वे एक दूसरे को कवर कर लें।
- ग्लास को नुकसान से बचाने के लिए, उन्हें स्पशर नहीं करना चाहिए।
- बड़ी वस्तुओं को लोड करें जो बास्केट में साफ करने के लिए सबसे कठिन हैं।
- लंबी धार वाली छुरियों को ऊपर दाईं ओर रखना खतरनाक हो सकता है!
- कटलरी की लंबी और / या तेज धार वाली वस्तुओं जैसे नक्काशीदार छुरियों को टोकरी में क्षैतिज स्थिति में होना चाहिए।
- कृपया अपने डिशवांशर को ओवरलोड न करें। अच्छे परिणामों और उचित ऊर्जा खपत के लिए ऐसा करना महत्वपूर्ण है।

En50242 के अनुसार बास्केट लोड करना:

1.उपरी बास्केट:

2.निचला बास्केट:

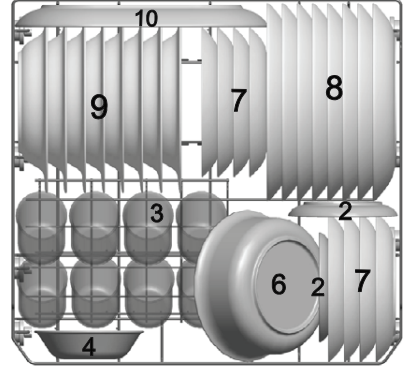
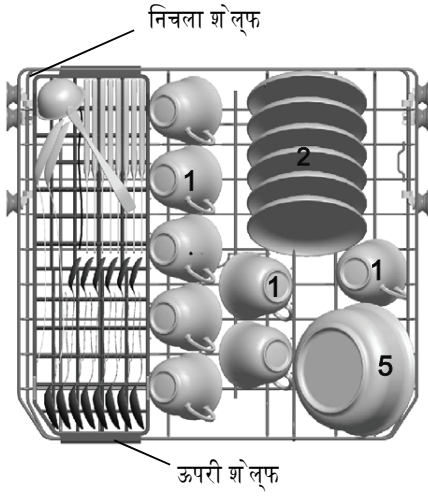

साँसर



ग्लास



बड़े सविरंग बाउल



मध्यम सविरंग बाउल



बड़े सविरंग बाउल



डीजटर डिश



डिनर प्लेट





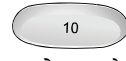



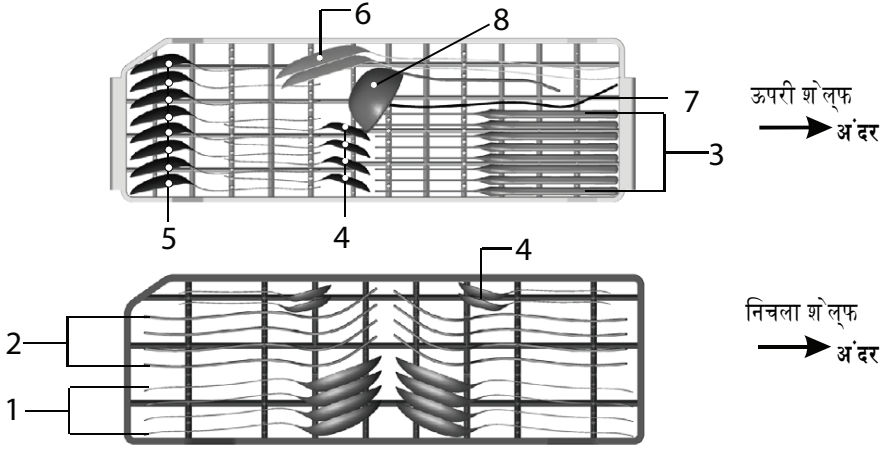

सूप प्लेट



ओवल प्लेटर

नोट: कृपया ऊपर की शेल्फ, पर हल्का सामान रखें। कुल भार 2 किलोग्राम से कम है।



1 सूप स्पून		5 डिज्जर स्पून	
2 फोर्क		6 सर्विंग स्पून	
3 चाकू		7 सर्विंग फोर्क	
4 टीस्पून		8 ग्रेवी लैंडल्स	

EN 50242 के अनुसार तुलनीयता परीक्षण हेतु जानकारी
क्षमता: 8 स्थान सेटिंग
परोग्राम: ECO

रिंस ऐड सेटिंग: 6

सॉफ्टनर सेटिंग: H4



⚠ चेतावनी!

■ किसी भी आइटम को निचली सतह से आगे बढ़ाने न दें।

■ हमेशा तेज धार वाले या तीक्ष्ण बतर्नों को इस तरह रखें कि तीक्ष्ण बिंदु नीचे की हो।

व्यक्तिगत सुरक्षा और अच्छी सफाई हेतु, सिल्वरवेयर या चांदी के बतर्नों को बास्केट में रखें:





■ वे एक साथ नहीं रखे जाते।

■ सिल्वरवेयर या चांदी के बतर्नों को इस तरह रखें कि हैंडल नीचे की ओर हो।

■ लेकिन चाकू और अन्य संभावित जोखिमपूर्ण बतर्नों के हैंडल ऊपर की ओर करके रखें।

5. वॉशिंग परोग्राम स्टार्ट करना

वॉश साइकल टेबल

परोग्राम	साइकल चयन जानकारी	साइकल का वर्णन	डिटर्जेंट परी/परमुख	रनिंग समय (मिनट)	ऊर्जा (किलोवाट)	पानी या वाटर (l)	रिन्स एड
 तीव्र	भारी धूल भारी कर्करी और सामान्य तौर पर मॉले पाँट या गंदे बतर्न, थाली आदि हेतु, जो धूल मिट्टी से मॉले या गंदे हो जाते हैं।	परी-वॉश (50°सें लिसयस) वॉश (65°सें लिसयस) रिन्स रिन्स (70°सें लिसयस) सुखाना	4/20ग्राम (या 1 भाग,	160	1.25	12.5	★
 सामान्य	सामान्य तौर पर धूल भरे भारी बतर्न, जैसे पाँट, प्लेट, ग्लास और कम गंदे पैना।	परी-वॉश (45°सें लिसयस) वॉश (60°सें लिसयस) रिन्स रिन्स (68°सें लिसयस) सुखाना	4/20ग्राम	150	1.05	12.5	★
eco eco (*EN 50242)	यह मानक कार्यक्रम है, जो सामान्य रूप से गंदे टेबलवेयर को सफाई करने के लिए उपयुक्त है और यह उस प्रकार के टेबलवेयर के लिए अपनी संयुक्त ऊर्जा और पानी की खपत के संबंध में सबसे अधिक प्रभावी कार्यक्रम है।	परी-वॉश वॉश (45°सें लिसयस) रिन्स (65°सें लिसयस) सुखाना	4/20ग्राम	185	0.72	8	★
 ग्लास	कम मॉले या गंदे भारी बतर्नों के लिए, जैसे ग्लास, क्रिस्टल और अच्छे चीनी मिट्टी के बतर्न।	परी-वॉश वॉश (45°सें लिसयस) रिन्स रिन्स (60°सें लिसयस) सुखाना	4/20ग्राम	95	0.7	10.5	★
 90 मिनट	हल्के धूल मिट्टी वाली कर्करी और ग्लास।	वॉश (55°सें लिसयस) वॉश (65°सें लिसयस) रिन्स (68°सें लिसयस) सुखाना	24ग्राम	90	1.15	11	★
 तत्काल	हल्के या कम धूल मिट्टी वाले भारी बतर्नों को कम समय में और तेजी से धोना।	वॉश (45°सें लिसयस) रिन्स रिन्स (55°सें लिसयस)	15ग्राम	35	0.52	7	

⚠ नोट:

*EN 50242 : यह प्रोग्राम परीक्षण साइकल है। EN 50242 के अनुसार तुलनीयता परीक्षण हेतु जानकारी निम्नानुसार है:

- क्षमता: 8 सेटिंग्स
- रिसेटिंग: 6
- बंद मोड में बिजली की खपत 0.45 वाट है
बायां-चालू मोड 0.49 वाट है

उपकरण चालू करना

वांश चक्र या साइकल प्रारंभ करना...

सांकेट को बाहर खींचें (‘डिजवांशर लोड करना’ शीघ्रक वाला अनुभाग देखें)।

डिजरेट डालें (‘नमक,

डिजरेट और रिसेटिंग’ शीघ्रक वाला अनुभाग देखें)।

प्लग को सांकेट में डालें। विद्युत आपूर्ति 220-240 है

VAC 50 HZ, सांकेट का विनिर्देश 10A250 VAC है।

सुनिश्चित करें कि पानी की आपूर्ति पूर्ण दाब पर चालू हो।

प्रोग्राम बटन दबाएं, वांश प्रोग्राम निम्नानुसार बदला जाएगा ECO->ग्लास->90 मिनट->तत्काल->तीव्र->सामान्य;

किसी प्रोग्राम का चयन करने पर, तो प्रतिक्रिया लाइट प्रकाशित होगी। फिर प्रारंभ करें /रोकें बटन स्पष्ट करें,

डिजवांशर चालू हो जाएगा।

⚠ नोट:

जब आप वांश करने के दौरान प्रारंभ करें / रोकें बटन स्पष्ट करते हैं, तो प्रोग्राम लाइट जलना बंद हो जाएगा और जब तक आप प्रारंभ करें / रोकें बटन को स्पष्ट नहीं करते तब तक डिजवांशर प्रत्येक मिनट हिलता रहेगा।

प्रोग्राम बदलना...

परिसर: डिजवांशर का कम समय के लिए उपयोग होने पर, आप वांशिंग प्रोग्राम को बदल सकते हैं। अन्यथा, डिजरेट पहले ही घुल गया होगा और उपकरण ने पहले ही धोने के पानी को निकाल दिया होगा। अगर ऐसा है, तो डिजरेट डिस्पेंसर को फिर से भरा जाना चाहिए (‘डिजरेट भरना’ शीघ्रक वाला अनुभाग देखें)।

दरवाजा बंद होने पर मशीन को रोकने के लिए प्रारंभ करें / रोकें बटन स्पष्ट करें, प्रोग्राम बटन को तीन सेकंड से अधिक तक स्पष्ट करने पर मशीन स्टैंड बाय स्थिति में चली जाएगी, फिर आप प्रोग्राम को वांछित साइकल सेटिंग में बदल सकते हैं (‘वांश साइकल प्रारंभ करना...’ शीघ्रक वाला अनुभाग देखें)।

नोट: यदि आप वांश करने या धोने के दौरान दरवाजा खोलते हैं, तो मशीन रुक जाएगी। जब आप दरवाजा बंद करते हैं, तो मशीन 10 सेकंड के बाद भी काम करती रहेगी।

प्रोग्राम की लाइट डिजवांशर की स्थिति दिखाती है:

क) कोई एक प्रोग्राम लाइट स्टैंड बाय या रोकें स्थिति को चालू करती है

क) कोई एक प्रोग्राम लाइट रन करने पर प्रकाशित होती है

⚠ नोट: यदि आप वांश करते समय दरवाजा खोलते हैं, तो मशीन रुक जाएगी। जब आप दरवाजा बंद करते हैं, तो मशीन 10 सेकंड के बाद भी काम करती रहेगी।

आपके मॉडल में बरोकन रिसेम्बर फंक्शन है अर्थात् यदि आप मशीन चलाकर भूल जाते हैं, तो भी मशीन पावर कट के बाद चयनित प्रोग्राम को समाप्त कर देगी।

डिश डालना भूल गए?

बची हुई डिश या बतर्न को डिटजरेंट खुलने से पहले किसी भी समय डाला जा सकता है।

1 पररंभ करें/रोके बटन स्पशर करें

4 बची हुई डिश डालें।

2 वांशिग रोकने के लिए दरवाजे को थोड़ा सा खोलें।

5 दरवाजा बंद करें

3 स्परे आमर के रुकने के बाद, आप दरवाजे को पूरी तरह से बंद कर सकते हैं।

6 पररंभ करें/रोके बटन स्पशर या टच करने पर, डिशवांशर 10 सेकंड के बाद फिर से चालू होगा।

वांश साइकल के अंत में

साइकल समाप्त होने पर, डिशवांशर का बजर 8 सेकंड के लिए बजेगा और फिर रुक जाएगा। चालू/बंद बटन का उपयोग करके उपकरण बंद करें, पानी की आपूर्ति बंद करें और डिशवांशर का दरवाजा खोलें। डिशवांशर अनलोड करने से पहले कुछ मिनटों के लिए परतीक्षा करें, ताकि डिश और बतर्नों को गमर् होने पर पकड़ने से और आसानी से टूटने से रोका जा सके। साथ ही वे अच्छे से सूखेंगे।

■ डिशवांशर बंद करें

1. डिशवांशर को चालू/बंद बटन दबाकर बंद करें

2. पानी का नल बंद करें!

■ डोर सावधानी से खोलें।

गमर् बतर्न धक्का लगने से टूट सकते हैं। इसलिए बतर्नों को उपकरण से निकालने से पहले 15 मिनट तक ठंडा होने दिया जाना चाहिए।

डिशवांशर का दरवाजा खोलें, इसे आधा खुला छोड़ दें और बतर्न निकालने से पहले कुछ मिनट तक परतीक्षा करें। इस तरह से वे ठंडे हो जाएंगे और अच्छे से सूखेंगे।

■ डिशवांशर अनलोड करना

डिशवांशर का अंदर से गीला होना सामान्य है।

⚠ चेंतावनी!

वांश करते समय दरवाजा खुला रखना खतरनाक है, क्योंकि गमर् पानी आपको जला सकता है।

6. रखरखाव और सफाई

फिल्टरिंग सिस्टम

फिल्टर खाने या अन्य ऑब्जेक्ट को बड़े अवशेषों को पंप के अंदर जाने से रोकता है।

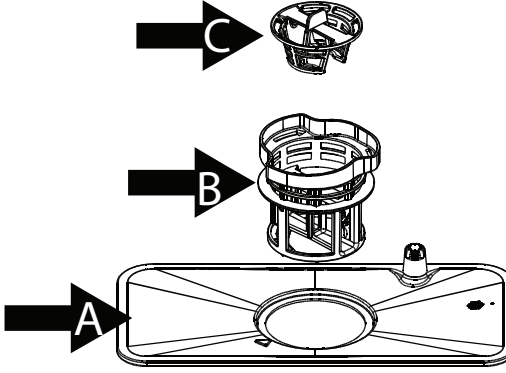

फिल्टर में एक अशिष्ट फिल्टर, एक सपाट (परमुख फिल्टर) और एक माइक्रो फिल्टर (फाइन या बारीक फिल्टर) शामिल होता है।

परमुख फिल्टर **A**

इस फिल्टर द्वारा फंसने वाले खाद्य पदार्थ और कणों को संपूर्ण आसुर पर एक विशेष जेट द्वारा मसला जाता है और नाली से बाहर निकाला जाता है।

बारीक फिल्टर **B**

यह फिल्टर संपक्षेत्र में मिट्टी और खाने के अवशेष रखता है और वाश साइकल के दौरान इसे बतरनों पर जमा होने से रोकता है।

खुरदरा फिल्टर **C**

बड़े आइटम, जैसे कि हड्डी या ग्लास के टुकड़े जो नाली को जाम कर सकते हैं, वह अशिष्ट फिल्टर में फंस जाते हैं। फिल्टर में फंसने वाले आइटम या वस्तु निकालने के लिए, इस फिल्टर को ऊपर टैप को धीरे से दबाएँ और बाहर निकालें।

फ़िल्टर असेंबली

फ़िल्टर कुशलतापूर्वक धोने के पानी से खाद्य पदार्थों को निकालता है, साइकल के दौरान धोने के पानी को फिर से घुमाते हुए। शरूषट परदर्शन और परिणामों के लिए, फ़िल्टर असेंबली को नियमित होना चाहिए। इस कारण से, बहते पानी में फ़िल्टर और कप को धोकर प्रत्येक वांश साइकल के बाद फ़िल्टर में फंसने वाले बड़े खाद्य कणों को निकालना एक अच्छा विचार है। फ़िल्टर असेंबली को निकालने के लिए, कप के हैंडल को ऊपर की ओर खींचें।



चेतावनी! डिशवाँशर को कभी भी फ़िल्टर को सही स्थान पर रखे बिना न चलाएं।

डिशवाँशर को कभी भी फ़िल्टर के बिना उपयोग नहीं किया जाना चाहिए।

फ़िल्टर का अनुचित प्रतिस्थापन उपकरण के परदर्शन स्तर को कम कर सकता है और डिश और बर्तनों को नुकसान पहुंचा सकता है।

खोलें



चरण 1: फ़िल्टर असेंबली (ए, बी और सी) का विरोधाभास करें, फिर इसे ऊपर उठाएं।

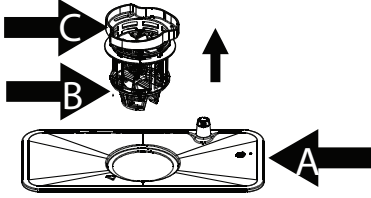

चरण 2: A से B और C को ऊपर उठाएं;

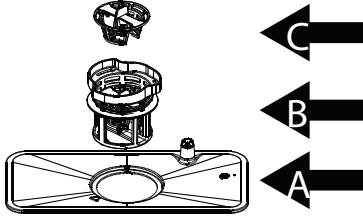

अंतिम भाग।

⚠ नोट: यदि इसे चरण 1 से लेकर चरण 3 तक किया जाता है, तो फ़िल्टर सिस्टम निकाल दिया जाएगा; जबकि चरण 3 से चरण 1 तक किए जाने पर, फ़िल्टर इंस्टॉल किया जाएगा।

रिमाकर्:

- प्रत्येक बार डिशवाँशर का उपयोग करने पर ब्लॉक होने हेतु फ़िल्टर का निरीक्षण करें।

- अशरूषट फ़िल्टर को अनस्कर करके या उसके पेच खोलकर, आप फ़िल्टर सिस्टम को निकाल सकते हैं। भोजन के बचे हुए अवशेष निकालें और बहते पानी के नीचे फ़िल्टर साफ़ करें।

⚠ नोट: संपूर्ण फ़िल्टर असेंबली को सप्ताह में एक बार साफ़ किया जाना चाहिए।

फ़िल्टर साफ करना

अशिफ्ट फिल्टर और बारीक फिल्टर साफ करने के लिए, एक सफाई ब्रश का उपयोग करें। फिल्टर के भागों को पिछले पृष्ठ में दिखाए गए चित्रों के अनुसार पुनः असेंबल करें और पूर्ण असेंबली को डिशवांशर में फिर से डालें, इसकी सैट को पोजिशन या स्थित करें और नीचे की ओर दबाएं।



चेतावनी! फिल्टर साफ करते समय, उन पर झटका न दें। अन्यथा, फिल्टर खराब हो सकते हैं और हो सकता है कि डिशवांशर भी ठीक तरह से कायम न करे।

डिशवांशर की देखभाल करना

कंट्रोल पैनल को एक हल्के गीले कपड़े का उपयोग करके और पूरी तरह से सुखा कर साफ किया जा सकता है। बाहरी सतह के लिए एक अच्छी उपकरण पॉलिश वैकस का उपयोग करें।

डिशवांशर के किसी भी भाग पर कभी भी तीक्ष्ण या पतले आब्जैक्ट, सफाई पैड या कठोर क्लीनर का उपयोग न करें। दरवाजा साफ करना

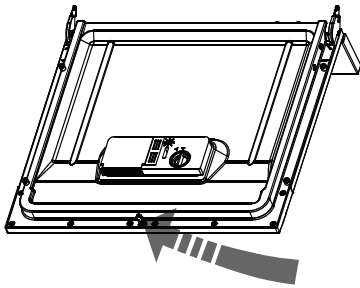

दरवाजे के आस-पास के किनारों को साफ करने के लिए, आपको केवल एक नरम और गीले कपड़े का ही उपयोग करना चाहिए। दरवाजे के लॉक और इलेक्ट्रिकल घटकों में पानी जाने से रोकने के लिए, कभी भी किसी भी प्रकार के स्प्रे क्लीनर का उपयोग न करें।



चेतावनी!

■ दरवाजे के पैनल साफ करने के लिए कभी भी स्प्रे क्लीनर का उपयोग न करें क्योंकि यह दरवाजे के लॉक और इलेक्ट्रिकल घटकों को नुकसान पहुंचा सकता है।

■ घषर्ण एजेंट या कोई पेपर टोवल या उपयोग नहीं किया जाना चाहिए क्योंकि इससे स्टेनलेस स्टील की सतह पर खरोच या धब्बे का खतरा होता है।

जमने या ठंड के विरुद्ध संरक्षण

कृपया ठंड के मौसम में डिशवांशर हेतु फ्रॉस्ट संरक्षण उपाय करें। परत्येक वांशिंग साइकल के बाद, कृपया इस प्रकार कायम करें:

1. डिशवांशर तक इलेक्ट्रिकल पावर को काट दें या हटा दें।
2. पानी की आपूर्ति या सप्लाय बंद कर दें और पानी के बॉल्व से वाटर इनलेट पाइप को हटा दें।
3. इनलेट पाइप और पानी के बॉल्व से पानी निकाल दें। (पानी निकालने या भरने के लिए एक पैन का उपयोग करें)
4. वाटर इनलेट पाइप को पुनः पानी के बॉल्व से कनेक्ट करें।
5. टब के निचले भाग में फिल्टर निकालें और पानी संपन्न करने हेतु संपन्न का उपयोग करें।

⚠ नोट: यदि आपका डिशवांशर बर्फ के कारण काम नहीं कर सकता है, तो कृपया पेशेवर सेवा वाले व्यक्ति से संपर्क करें।

स्पर्े आमर् साफ़ करना

कठोर पानी के रसायनों के लिए नियमित रूप से स्पर्े आमर् को साफ़ करना आवश्यक है, अन्यथा, यह रसायन स्पर्े आमर् जेट और बियरिंग में रुकावट उत्पन्न करेगे।

ऊपरी स्पर्े आमर् निकालने के लिए, नट पकड़ें और इसे निकालने के लिए आमर् को दक्षिणावर्त घुमाएँ।

निचले स्पर्े आमर् को निकालने के लिए, स्पर्े आमर् को ऊपर की ओर खींचें।

स्पर्े को साबुन के गमर् पानी में धोएँ और जेट साफ़ करने के लिए एक नरम बर्श का उपयोग करें। उन्हें अच्छी तरह से धोने के बाद बदलें।

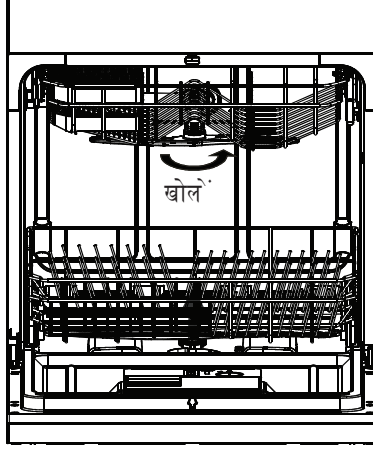

अपने डिशवाॅशर का ध्यान कैसे रखें

■ परत्येक वाॅश के बाद

परत्येक वाॅश के बाद, उपकरण तक पानी की आपूर्ति बंद कर दें और दरवाजे को थोड़ा सा खुला छोड़ दें ताकि उपकरण में नमी और कोई बदबू न रह जाए।

■ प्लग निकालें

सफाई या रखरखाव करने से पहले, हमेशा साॅकेट से प्लग निकालें।

■ किसी तरह के घोल से या घिसकर सफाई न करें

डिशवाॅशर की बाहरी सतह और रबड़ के भागों को साफ़ करने के लिए, कभी भी साॅल्वेंट या घोल वाले या घर्षण सफाई उत्पादों का उपयोग न करें।

केवल गमर् साबुन के पानी के साथ एक कपड़े का उपयोग करें।

अंदर की सतह से दाग धब्बे हटाने के लिए, थोड़े से सिरके के साथ एक गीले कपड़े का उपयोग करें या डिशवाॅशर के लिए विशेष रूप से बनाए गए सफाई उत्पाद का उपयोग करें।

लंबे समय के लिए उपयोग में न होने पर

यह सिफारिश की जाती है कि आप खाली डिशवाॅशर में एक वाॅश साइकल रन करें और फिर साॅकेट से प्लग निकाल दें, पानी की आपूर्ति बंद कर दें और उपकरण के दरवाजे को थोड़ा सा खुला छोड़ दें। इससे दरवाजे की सील लंबे समय तक चलती है और यह उपकरण के अंदर बदबू पैदा होने से भी रोकता है।

■ उपकरण स्थानांतरित करना

यदि उपकरण को स्थानांतरित किया जाना है, तो पर्यास करें कि यह लंबवत स्थिति में हो। यदि बहुत ही आवश्यक है, तो इसे उल्टी तरफ से पकड़ा जा सकता है।

■ सील

डिशवाॅशर में गंध या बदबू पैदा करने वाले कारकों में से एक सील में फंसने वाला भोजन है। एक नम या गीले स्पंज से नियमित रूप से इसकी सफाई करने से इसे रोका जा सकता है।

7. स्थापना निर्देश

⚠ सावधान: पाइप और इलेक्ट्रिकल या विद्युत उपकरणों का इंस्टॉलेशन पेशेवरों द्वारा किया जाना चाहिए।

⚠ चेतावनी:	
	डिशवांशर इंस्टॉल करने से पहले इलेक्ट्रिकल शाक हजार्डर इलेक्ट्रिकल या विद्युत पावर डिस्कनेक्ट करता है। ऐसा करने में विफलता के कारण मृत्यु हो सकती है या बिजली का झटका लग सकता है।

इंस्टॉलेशन या स्थापना की तैयारी

डिशवांशर की इंस्टॉलेशन स्थिति मौजूदा इनलेट और ड्रेन होज या पाइप और पावर कॉडर के निकट होनी चाहिए। डिशवांशर के ड्रेन होज के कनेक्शन की सुविधा के लिए कैंबिनेट सिंक के एक हिस्से को चुना जाना चाहिए।

उपकरण स्थित करना

उपकरण को किसी टेबल या समान समथरन पर स्थित करें। पिछला भाग इसके पीछे के वॉल के सामने और किनारे का भाग आसनन के बिनैट या वॉल के सामने होना चाहिए। डिशवांशर वाटर सप्लाई और ड्रेन होज से जुड़ा होता है, जो उचित स्थापना की सुविधा के लिए दाईं या बाईं ओर लगाया जा सकता है।

पावर कनेक्शन के बारे में

	चेतावनी! व्यक्तिगत सुरक्षा के लिए: ■ इस उपकरण में एकस्टेंशन कॉडर या एडाप्टर प्लग का उपयोग न करें। ■ किसी भी स्थिति में, अथिर्ग न काटे या निकालें। ■ पावर काडर से कनेक्शन।
--	--

विद्युत आवश्यकता

रेटिंग वोल्टेज जानने के लिए रेटिंग लेबल को देखें और उचित बिजली की आपूर्ति करने के लिए डिशवांशर को कनेक्ट करें। अपेक्षित फ्यूज 10 amp, टाइम डिले फ्यूज या सर्किट ब्रेकर का उपयोग करें और इस उपकरण को केबल अलग से सर्किट परदान करें।

बिजली का कनेक्शन

सुनिश्चित करें कि वोल्टेज और बिजली की आवृत्ति उनसे मेल खाती है जो रेटिंग प्लेट पर निर्दिष्ट है। केबल उस इलेक्ट्रिकल सॉकेट में प्लग डालें जिसकी अथिर्ग ठीक से की गई है। यदि उपकरण से कनेक्ट किया जाने वाला इलेक्ट्रिकल सॉकेट प्लग के लिए उपयुक्त नहीं है तो एडाप्टर या इस तरह की चीजों का उपयोग करने के बजाय सॉकेट बदलें, क्योंकि इससे यह अधिक गमर् हो सकता है और जल सकता है।

⚠ उपयोग करने से पहले, यह सुनिश्चित करें कि उचित ग्राउंड मौजूद है।

वाटर कनेक्शन

कोल्ड वाटर कनेक्शन

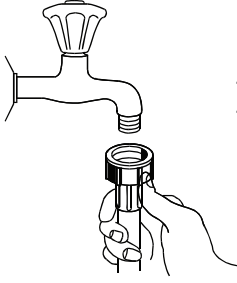

थर्ड डेड 3/4 (इंच) को कोल्ड वाटर सप्लाय पाइप से कनेक्ट करें और यह सुनिश्चित करें कि उस जगह पर सही से कसा गया है। यदि वाटर पाइप नए है या विस्तारित समयावधि के लिए उपयोग नहीं किया गया है, यह सुनिश्चित करने के लिए पानी बहने दें कि पानी साफ़ और अशुद्धता से मुक्त है। यदि सावधानी नहीं बरती जाती है तो वाटर इनलेट ब्लॉक होने और उपकरण खराब होने का खतरा होता है।

⚠ चेतावनी! उपयोग करने के बाद पानी का नल बंद करें।

ड्रेन पाइपों का कनेक्शन

न्यूनतम 4 सेमी वाले ड्रेन पाइप में ड्रेन हौज को डालें या सिंक में इसे चलने दें, इसे झुकाने या मोड़ने से बचें। उपकरण के साथ मिलने वाले विशेष प्लास्टिक सपोटर का उपयोग करें। पाइप का मुक्त सिरा 75 सेमी से कम ऊंचाई पर होना चाहिए और पानी दोबारा परवाहित होने से बचाने के लिए पानी में डुबोया नहीं जाना चाहिए।

⚠ सावधान: विशेष प्लास्टिक पाइप सपोटर को बॉल में ठीक से कसना चाहिए ताकि ड्रेन पाइप में पानी जाने और ड्रेन के बाहर पानी गिरने से रोका जा सके।

⚠ कृपया A, B में से कोई एक ड्रैन पाइप को लटकाए

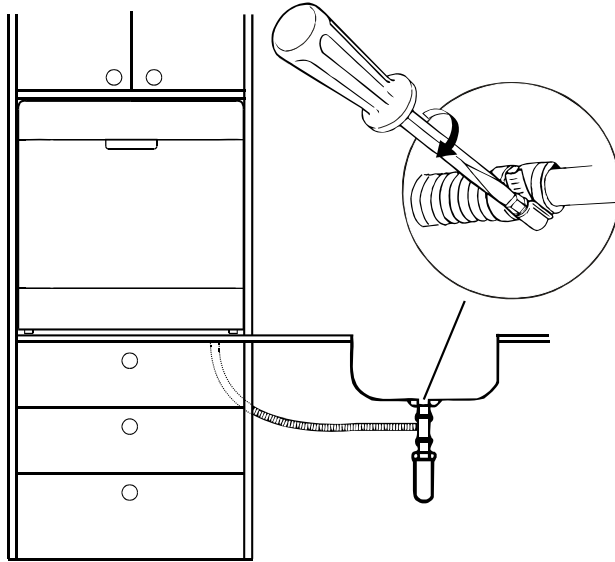
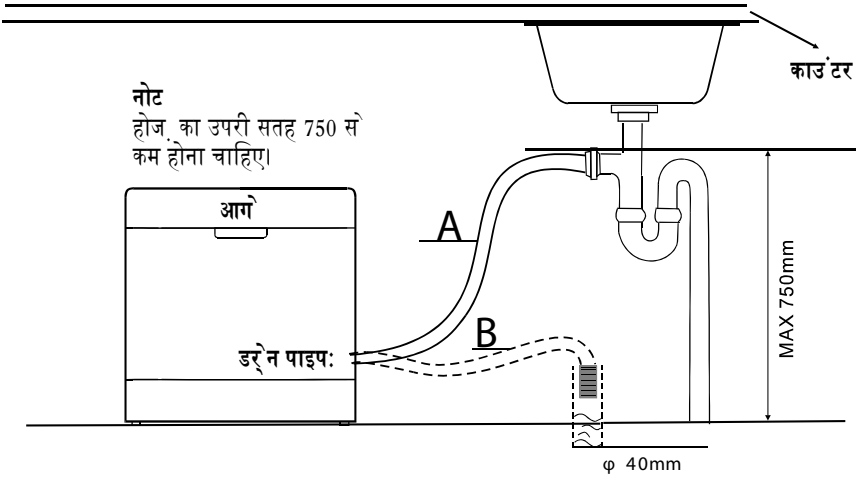

पाइप से ड्रेन के अत्याधिक पानी को कैसे निकालते हैं

यदि सिंक फ्लोरे से 1000 उच्चतर है, तो पाइप के अत्यधिक पानी को सिंक में सीधे निकाला नहीं जा सकता है। होज से अतिरिक्त पानी को उस कटोरे या उपयुक्त कंटेनर में निकालना आवश्यक होगा जो बाहर और सिंक से नीचे रखे गए हैं।

वाटर आउटलेट

वाटर ड्रेन पाइप से कनेक्ट करें। जल रिसाव होने से बचाने के लिए ड्रेन पाइप को सही से लगाना चाहिए। यह सुनिश्चित करें कि वाटर ड्रेन पाइप दबा हुआ तो नहीं है।

एक्सटेंशन पाइप

यदि आपको ड्रेन पाइप एक्सटेंशन की आवश्यकता है, तो इसी तरह की ड्रेन पाइप का उपयोग करें। यह 4 मीटर से लंबा नहीं होना चाहिए; अन्यथा डिशवाशर का क्लीनिंग परभाव कम हो सकता है।

डिशवाँशर स्टार्ट करें

डिशवाँशर स्टार्ट करने से पहले निम्नलिखित चीजों की जांच करनी चाहिए।

- 1 डिशवाँशर समस्तर का होता है और इसे ठीक से लगाना चाहिए
- 2 इनलेट वाल्व खुला है
- 3 इनलेट पाइप कनेक्शन ठीक से कसा गया है और रिसाव नहीं हो रहा है
- 4 वायर को ठीक से कनेक्ट किया गया है
- 5 पावर चालू है
- 6 इनलेट ड्रेन पाइपों को कसा गया है
- 7 सभी पैकिंग सामग्री और पिस्टिंग को डिशवाँशर से बाहर निकाला जाना चाहिए

⚠ सावधान: इंस्टालेशन के बाद, इस मैन्युअल को रखना सुनिश्चित करें। इस मैन्युअल की सामग्री उपयोगकर्ताओं के लिए बहुत उपयोगी हो सकती है।

8. समस्या निवारण सुझाव

सविरस के लिए कॉल करने से पहले

निम्नलिखित पृष्ठ पर दिए गए चाटर् को दोहराने से आपको सविरस के लिए कॉल करने की आवश्यकता नहीं होती है।

	समस्या	संभावित कारण	क्या करना चाहिए
	डिशवांशर स्टार्ट नहीं होता है	फ्यूज उड़ गया है या सकिरेट बर् कर टिर्प हो गया है। पाँवर सप्लाय चालू नहीं है।	फ्यूज बदलें या सकिरेट बरे कर रीसेट करें। डिशवांशर से एक ही सकिरेट साझा करने वाले किसी अन्य उपकरण को निकालें। यह सुनिश्चित करें कि डिशवांशर चालू है और डोर ठीक से बंद किया गया है। यह सुनिश्चित करें कि पाँवर काडर् बॉल साँकेट में ठीक से प्लग किया गया है।
	तकनीकी समस्या	डिशवांशर का डोर ठीक से बंद नहीं किया गया है।	बंद डिशवांशर उस डोर लैच को बंद होना सुनिश्चित करता है।
		पानी डिशवांशर से नहीं निकाला गया है	ड्रेन पाइप को लगाएं। फिल्टर जाम है। किचन सिंक जाम है।
सामान्य समस्या	टब में साबुन का झाग	अनुचित डिटजेरेंट गिरे हुए रिंस-ऐड	झाग से बचने के लिए केवल विशेष डिशवांशर डिटजेरेंट का उपयोग करें। यदि ऐसा होता है तो डिशवांशर खोलें और झाग निकलने दें। टब में 1 गैलन ठंडा पानी डालें। डिशवांशर बंद करके सिटकनी बंद करें, फिर पानी बाहर निकालने के लिए किसी भी वांश चक्र को प्रारंभ करें। आवश्यकता होने पर, इस प्रक्रिया को दोहराएं। हमेशा रिंस-ऐड सिपल को तुरंत साफ करें।
	रंगीन आंतरिक टब	रंग के साथ डिटजेरेंट का इस्तेमाल किया गया।	यह सुनिश्चित करें कि डिटजेरेंट में रंग नहीं मिलाया गया है।
	आंतरिक सतह पर सफेद परत	कठोर जल खनिज	आंतरिक भाग को साफ करने के लिए, डिशवांशर डिटजेरेंट के साथ नम स्पंज का उपयोग करें और रबर के दस्ताने पहनें। फोमिंग या झाग के जोखिम के लिए डिशवांशर डिटजेरेंट की तुलना में किसी भी अन्य क्लीनर का उपयोग न करें।
	कटलरी पर जंग के धब्बे हैं	परभावित आइटेम संक्षारण प्रतिरोधी नहीं हैं। डिशवांशर साल्ट मिलाने के बाद प्रोग्राम नहीं चलाया गया। साल्ट के निशान वांश चक्र में होते हैं। साँफ्टर का वीड डीला है।	डिशवांशर में किसी भी कर्करी और टराबो फ़क्षन (यदि मौजूद हो) को चुनने के बिना, डिशवांशर साल्ट को मिलाने के बाद, त्वरित वांश कायर्कर्स को हमेशा चलाएं। लिप की जाँच करें, यह सुनिश्चित करें कि यह ठीक से लगाया गया है।
ध्वनि	कर्करी की वस्तु वांश कैबिनेट में असुरक्षित होती है।	बासकेट में स्परे आमर् किसी वस्तु से टकराती है।	प्रोग्राम रोकें और स्परे आमर् को रोकने वाले वस्तुओं को पुनर्व्यवस्थित करें।
	वांश कैबिनेट में खड़खड़ाना की आवाज आती है	कर्करी की वस्तु वांश कैबिनेट में असुरक्षित होती है।	प्रोग्राम रोकें और कर्करी की वस्तुओं को पुनर्व्यवस्थित करें।
	वांश कैबिनेट में खड़खड़ाना की आवाज होती है	यह ऑन-साइड स्थापना या पाइपिंग के कर्कस-से क्लेश के कारण हो सकता है।	डिशवांशर फ़क्षन पर इसका कोई प्रभाव नहीं पड़ता है, अगर सदेह हो, तो उपयुक्त योग्य प्लंबर से संपर्क करें।

	समस्या	संभावित कारण	क्या करना चाहिए
	डिश साफ नहीं है	डिश सही से लोड नहीं किए गए थे। परीगराम अधिक पावरफुल नहीं है।	"डिशवाँशर लोड करने" से संबंधित नोट देखें। अधिक विस्तृत कार्यक्रम का चयन करें। "वांश चक्र तालिका" देखें।
	असं तोषजनक शृष्कन परिणाम	असं तोषजनक वांशिंग परिणाम आइटम स्प्रे आमर के रास्ते को ब्लॉक कर रहा है। वांश कैंबिनेट के बेस में स्थित फिल्टर संयोजन साफ नहीं है या सही डे ग में लगाया नहीं गया है। यह स्प्रे आमर जेट ब्लॉक होने का कारण होता है।	अधिक डिटजेंट का उपयोग करें या अपने डिटजेंट को बदलें। वस्तुओं को इस प्रकार पुनर्व्यवस्थित करें ताकि स्प्रे मुक्त रूप से घूम सके। साफ करें और/या फिल्टर कॉम्बिनेशन को ठीक से फिट करें। स्प्रे आमर जेट को साफ करें। "स्प्रे आमर साफ करने की विधि" देखें।
असं तोषजनक शृष्कन परिणाम	कांच के बने पदाथर पर धबबे	मृदु जल और बहुत अधिक डिटजेंट का संयोजन।	यदि मृदु जल है तो कम डिटजेंट का उपयोग करें और कांच के बतर्न को धोने करने और उन्हें साफ करने के लिए न्यूनतम चक्र चुनें।
असं तोषजनक शृष्कन परिणाम	डिश पर काले और भूरे रंग के निशान	एल्यूमिनियम के बतर्न को डिश से साफ किया गया है।	उन निशान को हटाने के लिए हल्के अपघर्षक क्लीनर का उपयोग करें।
	डिटजेंट डिस्पेंसर कप में डाला जाता है	डिश डिटजेंट कप को ब्लॉक कर देते हैं।	डिश को ठीक से पुनः लोड करना
	डिश ड्रॉई नहीं हो रहे हैं	अनुचित लोडिंग	दिए गए दिशा-निर्देश को अनुसार डिशवाँशर को लोड करें
		बहुत थोड़ा रिंस-ऐड	रिंस-ऐड की मात्रा बढ़ाएं/रिंस-ऐड डिस्पेंसर को पुनः भरें।
		डिश बहुत जल्दी निकाल दिए जाते हैं।	धोने के तुरंत बाद अपने डिशवाँशर को खाली न करें। डोर को थोड़ा खोलें ताकि भाप निकल सके। डिशवाँशर को केवल तब अनलोड करना शुरू करें जब डिश हल्का गमर हो। पहले नीचे वाले बास्केट को खाली करें। यह ऊपरी बास्केट से डिश में पानी गिरने से रोकता है।
	गलत परीगराम चयन	लघु परीगराम में वांशिंग तापमान कम होता है। यह सफाई प्रदर्शन भी कम करता है। अधिक वांशिंग टाइम वाले परीगराम को चुनें।	
	कम गुणवत्ता वाली कोटिंग के साथ कटलरी का उपयोग करना	इन वस्तुओं से जल निकासी ठीक से नहीं होती है। कटलरी या इस तरह के डिश डिशवाँशर में धोने के लिए उपयुक्त नहीं हैं।	

त्रुटि कोड

खराबी होने पर, उपकरण आपको बताने के लिए त्रुटि कोड प्रदर्शित करेगा:

कोड	अर्थ	संभावित कारण
E1	अधिक इनलेट समय।	नल खुला नहीं है या वाटर इंटेक प्रतिबंधित है या वाटर परीक्षण बहुत कम है।
E3	सेटिंग तापमान तक नहीं पहुंचा।	हीट एलीमेंट में खराबी
E4	ओवरफ्लो।	डिशवाँशर के कुछ एलीमेंट का रिसाव होता है
E9	30 सेकंड से अधिक देर तक बटन को स्पशर करते रहे।	बटन पर पानी या कुछ वस्तु।
ED	प्रदर्शन पीसीबी के साथ मुख्य पीसीबी के बीच कम्युनिकेशन की विफलता	कम्युनिकेशन के लिए सर्किट या ब्रेक वायरिंग को खोलें



चेतावनी!

■ यदि ओवरफ्लो होता है तो सेवा अधिकारी को कॉल करने से पहले मैन वाटर सप्लाई को बंद कर दें।

■ यदि अत्यधिक भरने या कम रिसाव होने के कारण बेस पेन में पानी जमा हो जाता है तो डिशवाशर पुनः स्टार्ट करने से पहले पानी निकालना चाहिए।

तकनीकी जानकारी

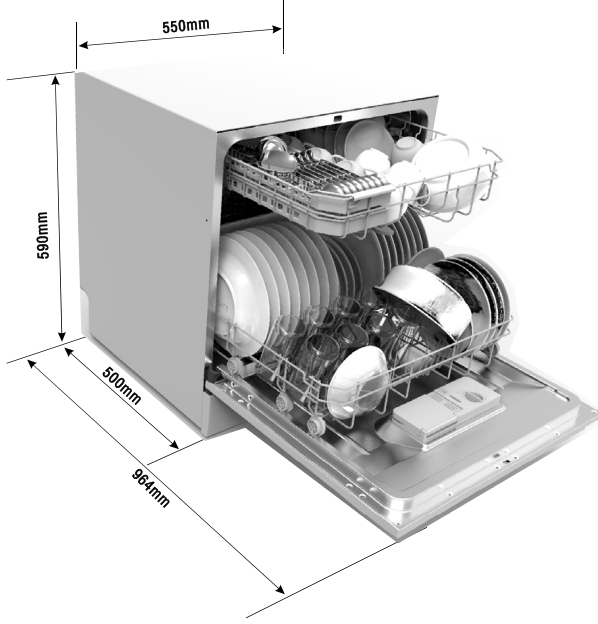

उंचाई:	590 मिमी
चौड़ाई:	550 मिमी
गहराई:	500 मिमी
वोल्टेज कनेक्टेड लोड	रेटिंग लेबल देखें
वाटर प्रेशर:	0.04-1.0MPa
विद्युत् आपूर्ति:	रेटिंग लेबल देखें
क्षमता:	8 सेटिंग करें

तकनीकी डेटा शीट

निमा रता	BEKO
परकार/ वणरुन	DT8S
मानक स्थान सेटिंग	8
ऊजार् दकषता वगर् 1	A+
वाषिरक ऊजार् उपभोग 2	205 kWh
मानक सफाई चकर मे ऊजार् की खपत	0.72 kWh
बंद मोड मे विजली की खपत	0.45W
चालू मोड मे विजली की खपत	0.49W
वाषिरक पानी की खपत 3	2240 लीटर
शुष्कन दकषता वगर् 4	A
मानक सफाई चकर 5	ECO 45°C
मानक सफाई चकर की प्रोग्राम अवधि	185 मिनट
ध्वनि स्तर	49 dB(A)re 1 pW
माउंटिंग	मुक्त स्थिति
बनाया नहीं जा सका	हाँ
उंचाई	59 सेमी
चौड़ाई	55 सेमी
गहराई (कनेक्टर के साथ)	50 सेमी
विजली की खपत	1380-1620W
नियत वोल्टेज / आवृत्ति	220-240 V~/ 50 Hz
वाटर प्रेशर (प्रवाह दबाव)	0.4-10bar = 0.04-1 MPa

नोट:

1 A+ ++ (उच्चतम दक्षता) से D (निम्नतम दक्षता)

2 ठंडे पानी भरने और कम पावर मोड की खपत का उपयोग करके 280 मानक सफाई चकर के आधार पर ऊजार् की खपत "205" किलोवाट प्रति वर्ष। वास्तविक ऊजार् उपभोग उपकरण उपयोग करने पर निर्भर करेगा।

3 280 मानक सफाई चकरो के आधार पर पानी की खपत "2240" लीटर प्रति वर्ष है। वास्तविक पानी की खपत इस बात पर निर्भर करेगा कि उपकरण का उपयोग कैसे किया जाता है।

4 A (उच्चतम दक्षता) से G (निम्नतम दक्षता)

5 यह कार्यक्रम सामान्य रूप से गंदे टेबलवेयर की सफाई करने के लिए उपयुक्त है और इसलिए यह उस प्रकार के टेबलवेयर के लिए अपनी संयुक्त ऊजार् और पानी की खपत के संबंध में सबसे अधिक उपयोगी कार्यक्रम है।

उपयुक्त मूल्यों को निदिरष्ट ऑपरेटिंग शतोर के अंतर्गत मानकों के अनुसार मापा गया है। डिश गंदा होने, पानी की कठोरता, डिटर्जेंट की मात्रा आदि के अनुसार परिणाम बहुत भिन्न हो सकते हैं।

मैन्युअल यूरोपीय संघ के मानकों और नियमों पर आधारित है।

Call center number (1860 599 4444) & service e-mail / contact
wecare@voltasbeko.com

www.voltasbeko.com
1860 599 4444